

Regulační modul tepelného čerpadla

VWZ AI

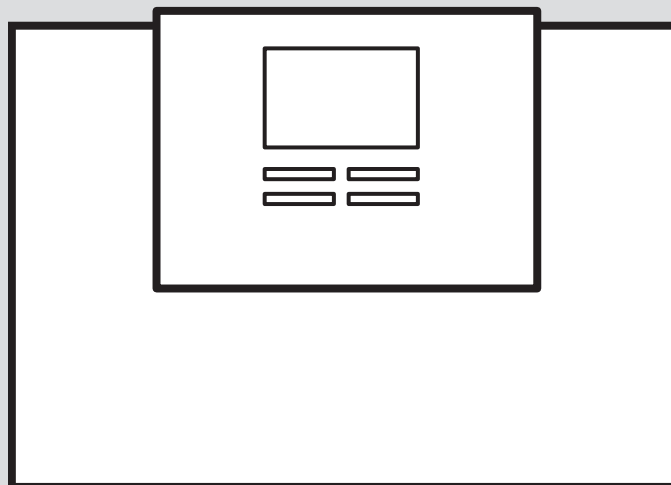

cs	Návod k obsluze	3
cs	Návod k instalaci.....	13

Návod k obsluze

Obsah

1	Bezpečnost	4
1.1	Výstražná upozornění související s manipulací.....	4
1.2	Použití v souladu s určením	4
1.3	Všeobecné bezpečnostní pokyny	4
2	Pokyny k dokumentaci	5
3	Popis výrobku	5
3.1	Systém tepelného čerpadla	5
3.2	Ovládací prvky	5
3.3	Ovládací panel.....	5
3.4	Popis symbolů	5
3.5	Popis funkce tlačítek.....	6
3.6	Typové označení a sériové číslo	6
3.7	Označení CE	6
3.8	Bezpečnostní zařízení	6
4	Provoz	6
4.1	Základní zobrazení	6
4.2	Koncepce ovládání	7
4.3	Zobrazení menu.....	7
4.4	Uvedení výrobku do provozu	7
4.5	Nastavení teploty na výstupu do topení	8
4.6	Nastavení teploty teplé vody	8
4.7	Vypnutí jednotlivých funkcí výrobku	8
5	Péče a údržba	9
5.1	Péče o výrobek	9
5.2	Údržba	9
5.3	Zobrazení hlášení požadavku na údržbu	9
5.4	Kontrola plnicího tlaku topného systému.....	9
6	Odstranění poruch	9
6.1	Zobrazení chybového hlášení	9
6.2	Rozpoznání a odstranění závad	9
7	Odstavení z provozu	9
7.1	Dočasné odstavení výrobku z provozu.....	9
7.2	Definitivní odstavení výrobku z provozu	9
8	Recyklace a likvidace	9
9	Záruka a servis	10
9.1	Servis.....	10
Příloha	11	
A	Odstranění poruch	11
B	Přehled úrovně ovládání	11

1 Bezpečnost

1.1 Výstražná upozornění související s manipulací

Klasifikace výstražných upozornění souvisejících s manipulací

Výstražná upozornění související s manipulací jsou pomocí výstražných značek a signálních slov odstupňována podle závažnosti možného nebezpečí:

Výstražné značky a signální slova



Nebezpečí!

Bezprostřední ohrožení života nebo nebezpečí závažného zranění osob



Nebezpečí!

Nebezpečí úrazu elektrickým proudem



Varování!

Nebezpečí lehkých zranění osob



Pozor!

Riziko věcných nebo ekologických škod

1.2 Použití v souladu s určením

Při neodborném používání nebo použití v rozporu s určením může dojít k ohrožení zdraví a života uživatele nebo třetích osob, resp. k poškození výrobku a k jiným věcným škodám.

Tento výrobek je komponenta systému pro řízení topných okruhů a ohřevu teplé vody ve spojení s tepelným čerpadlem pomocí systémového regulátoru.

Použití v souladu s určením zahrnuje:

- dodržování příložených návodů k obsluze výrobku a všech dalších součástí systému
- dodržování všech podmínek prohlídek a údržby uvedených v návodech.

Výrobek je určen výhradně pro domácí použití.

Použití v souladu s určením umožňuje pouze tyto kombinace výrobků:

Venkovní jednotka	Regulační modul tepelného čerpadla
VWL ..5/6 A ..	VWZ AI

Tento výrobek nesmějí obsluhovat děti do 8 let a osoby s omezenými fyzickými, smyslovými či psychickými schopnostmi a dále

osoby, které nemají s obsluhou takového výrobku zkušenosti, nejsou-li pod dohledem nebo nebyly zaškoleny v bezpečné obsluze výrobku a jsou si vědomy souvisejících nebezpečí. Děti si nesmějí s výrobkem hrát. Čištění a uživatelskou údržbu nesmějí provádět děti, nejsou-li pod dohledem.

Jiné použití, než je popsáno v tomto návodu, nebo použití, které přesahuje zde popsaný účel, je považováno za použití v rozporu s určením. Každé přímé komerční nebo průmyslové použití je také v rozporu s určením.

Pozor!

Jakékoliv zneužití či nedovolené použití je zakázáno.

1.3 Všeobecné bezpečnostní pokyny

1.3.1 Nebezpečí v důsledku chybné obsluhy

V důsledku špatné obsluhy můžete ohrozit sebe i další osoby a způsobit věcné škody.

- ▶ Tento návod a všechny platné podklady pečlivě pročtěte, zejm. kapitolu „Bezpečnost“ a výstražné pokyny.
- ▶ Provádějte pouze ty činnosti, které jsou uvedeny v příslušném návodu k obsluze.

1.3.2 Nebezpečí poranění a riziko věcné škody při neodborné nebo zanedbané údržbě a opravě

- ▶ Nikdy se nepokoušejte sami provádět opravu ani údržbu výrobku.
- ▶ Závady a škody nechejte neprodleně odstranit servisním technikem.
- ▶ Dodržujte stanovené intervaly údržby.

1.3.3 Riziko věcných škod v důsledku mrazu

- ▶ Zajistěte, aby byl topný systém za mrazu v každém případě v provozu a všechny prostory byly dostatečně temperovány.
- ▶ Nemůžete-li zajistit provoz, nechte topný systém vypustit instalátérem.

1.3.4 Nebezpečí věcných škod v důsledku nesprávného místa instalace

Je-li výrobek instalován ve vlhkém prostoru, může vlhkost poškodit elektroniku.

- ▶ Výrobek instalujte jen v suchých prostorech.

2 Pokyny k dokumentaci

- ▶ Bezpodmínečně dodržujte všechny návody k obsluze, které jsou připojeny ke komponentám zařízení.
- ▶ Tento návod a veškerou platnou dokumentaci uchovejte pro další použití.

Tento návod k obsluze platí výhradně pro:

Výrobek
VWZ AI

3 Popis výrobku

3.1 Systém tepelného čerpadla

Konstrukce příkladného systému tepelného čerpadla s monoblokovou technologií:

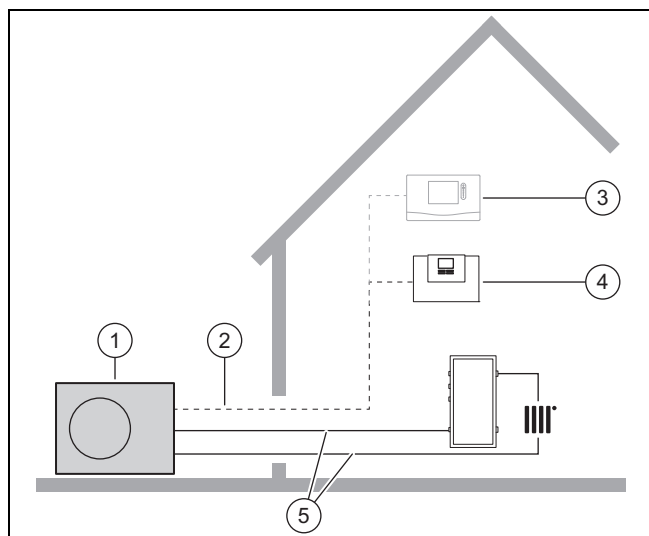

- | | |
|---------------------------------------|--------------------------------------|
| 1 Tepelné čerpadlo, venkovní jednotka | 4 Regulační modul tepelného čerpadla |
| 2 Vedení eBUS | 5 Topný okruh |
| 3 Systémový regulátor (volitelně) | |

3.2 Ovládací prvky

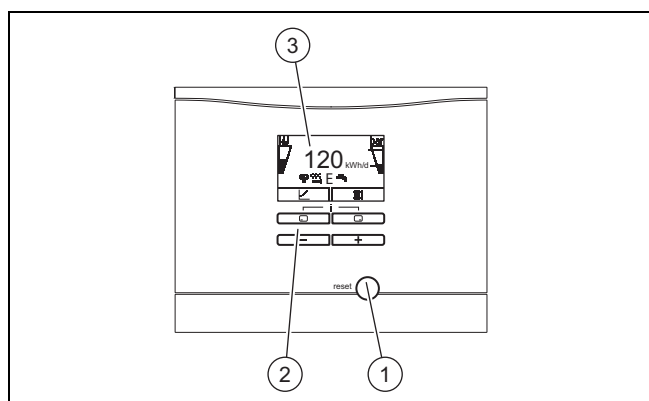

- | | |
|------------------------|-----------|
| 1 Odblokovací tlačítko | 3 Displej |
| 2 Ovládací prvky | |

3.3 Ovládací panel

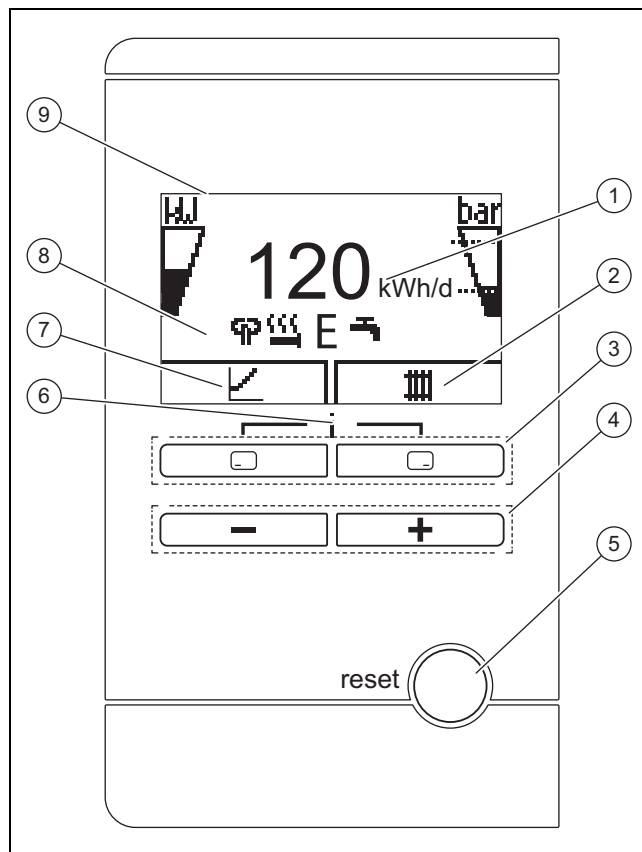

- | | |
|---|--|
| 1 Zobrazení denního zisku energie okolí | 6 Přístup k menu pro dodatečné informace |
| 2 Zobrazení aktuálního obsazení pravého tlačítka výběru | 7 Zobrazení aktuálního obsazení levého tlačítka výběru |
| 3 Levé a pravé tlačítko výběru | 8 Zobrazení symbolů aktuálního provozního stavu tepelného čerpadla |
| 4 Tlačítko \ominus a \oplus | 9 Displej |
| 5 Tlačítko pro vymazání závady, restart výrobku | |

3.4 Popis symbolů

Nestisknete-li během jedné minuty žádné tlačítko, osvětlení zhasne.

Symbol	Význam	Vysvětlení
	Výkon kompresoru	<ul style="list-style-type: none"> – prázdné pole: kompresor není v provozu – částečně naplněno: kompresor v provozu. Provoz s částečným zatížením. – zcela naplněno: kompresor v provozu. Provoz s plným zatížením.
	Plnicí tlak v okruhu budovy (měřeno ve venkovní jednotce)	<p>Přerušované čáry označují přípustný rozsah.</p> <ul style="list-style-type: none"> – neblíká: plnicí tlak v přípustném rozsahu – blíká: plnicí tlak mimo přípustný rozsah
	Redukce hluku periody	<ul style="list-style-type: none"> – Provoz se sníženými akustickými emisemi

Symbol	Význam	Vysvětlení
	Elektrické přídatné topení	<ul style="list-style-type: none"> – bliká: elektrické přídatné topení v provozu – zobrazuje se společně se symbolem „topný provoz“: elektrické přídatné topení aktivní pro topný provoz – zobrazuje se společně se symbolem „ohřev teplé vody“: elektrické přídatné topení aktivní pro ohřev teplé vody
E	Režim eco	– Energeticky úsporný ohřev teplé vody
	Topný režim	– Topný režim aktivní
	Ohřev teplé vody	– Ohřev teplé vody aktivní
	Provoz chlazení	– Provoz chlazení aktivní
 F.XXX	Stav poruchy	– Objeví se místo základního zobrazení příp. vysvětlující text

3.5 Popis funkce tlačítek

Obě tlačítka výběru jsou takzvaná softwarová tlačítka, která mohou být přiřazena různým funkcím.

Tlačítko	Význam
	<ul style="list-style-type: none"> – Zrušení změny nastavované hodnoty nebo aktivace druhu provozu – Vyvolání vyšší úrovně výběru v menu
	<ul style="list-style-type: none"> – Potvrzení nastavené hodnoty nebo aktivace druhu provozu – Vyvolání nižší úrovně výběru v menu
	Vyvolání přídatných funkcí
	<ul style="list-style-type: none"> – Posun mezi jednotlivými položkami menu – Zvýšení nebo snížení nastavované hodnoty

Nastavitelné hodnoty blikají.

Změnu hodnoty musíte vždy potvrdit. Teprve poté je nové nastavení uloženo. Pomocí můžete postup vždy přerušit. Nestisknete-li žádné tlačítko déle než 15 minut, přepne se displej do základního zobrazení.

3.6 Typové označení a sériové číslo

Typové označení a sériové číslo jsou uvedeny na typovém štítku na zadní straně pláště.

3.7 Označení CE



Označením CE se dokládá, že výrobky podle prohlášení o shodě splňují základní požadavky příslušných směrnic.

Prohlášení o shodě je k nahlédnutí u výrobce.

3.8 Bezpečnostní zařízení

3.8.1 Funkce ochrany proti zamrznutí

Funkce ochrany systému proti zamrznutí je řízena samotným výrobkem nebo volitelným systémovým regulátorem. Při výpadku systémového regulátoru zajišťuje výrobek omezenou ochranu před mrazem pro topný okruh.

Při záporných venkovních teplotách hrozí zvýšené nebezpečí, že topná voda zamrzne, dojde-li k poruše tepelného čerpadla např. při výpadku proudu nebo závadě kompresoru.

3.8.2 Pojistka proti nedostatku vody

Tato funkce neustále sleduje tlak topné vody, aby zabránila jejímu možnému nedostatku.

3.8.3 Mrazová ochrana

Tato funkce zabraňuje zamrznutí topného okruhu při poklesu teploty na výstupu do topení pod určitou úroveň.

Pokud teplota venkovní jednotky na výstupu do topení klesne pod 4 °C, zapne se kompresor, aby se teplota na výstupu do topení zvýšila.

3.8.4 Ochrana proti zablokování čerpadla

Tato funkce zabraňuje zablokování čerpadel pro topnou vodu. Čerpadla, která nebyla 23 hodin v provozu, se postupně po dobu 10–20 sekund zapnou.

4 Provoz

4.1 Základní zobrazení

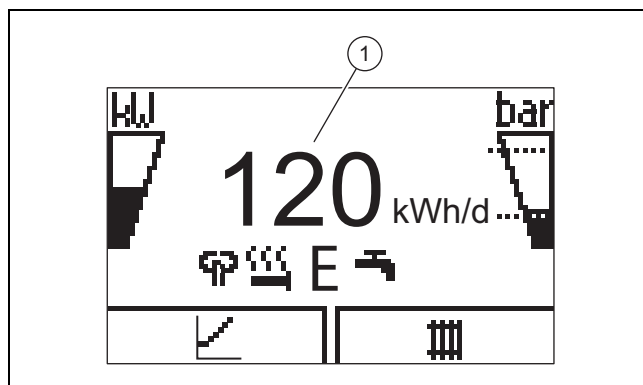

Na displeji vidíte základní zobrazení s aktuálním stavem výrobku. Uprostřed displeje se zobrazuje denní energetický zisk (1).

Stisknete-li tlačítko výběru, zobrazí se na displeji aktivovaná funkce.

Objeví-li se hlášení o poruše, přejde základní zobrazení do zobrazení hlášení o poruše.

4.2 Koncepce ovládání

Výrobek má dvě uživatelské úrovně.

Uživatelská úroveň pro provozovatele zobrazuje nejdůležitější informace a nabízí možnosti nastavení, která nevyžadují žádné speciální předběžné znalosti.

Uživatelská úroveň pro servisního technika je vyhrazena servisnímu technikovi a chráněna kódem.

Přehled úrovně ovládání (→ Strana 11)

4.3 Zobrazení menu

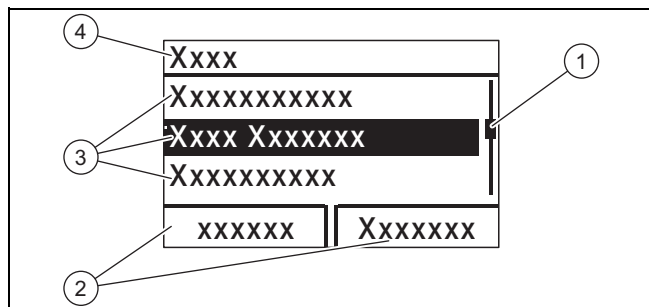

- | | | | |
|---|---------------------------------------|---|-------------------------------|
| 1 | Posuvná lišta | 3 | Položky seznamu úrovně výběru |
| 2 | Aktuální obsazení tlačítkových voličů | 4 | Úroveň výběru |



Pokyn

Cesta uvedená na začátku kapitoly udává postup, jakým se lze dostat k této funkci, např. **Menu** → **Informace** → **Kontaktní údaje**.

4.4 Uvedení výrobku do provozu

4.4.1 Otevření uzavíracích prvků

1. Od servisního technika, který výrobek instaloval, si nechte vysvětlit polohu a ovládání uzavíracích prvků.
2. Otevřete, jsou-li instalovány, kohouty pro údržbu ve výstupním a vstupním potrubí topného systému.
3. Otevřete ventil studené vody.

4.4.2 Zapnutí výrobku



Pokyn

Výrobek není vybaven hlavním vypínačem. Výrobek se zapne a je připraven k provozu, jakmile je připojen k elektrické síti. Je možné ho vypnout pouze prostřednictvím odpojovacího zařízení v místě instalace, např. jističe nebo výkonového chrániče v domovním rozvaděči.

1. Zajistěte, aby byl namontován kryt výrobku.
2. Zapněte výrobek pomocí jističů v domovním rozvaděči.
 - < Na provozním ukazateli výrobku se objeví „základní zobrazení“.
 - < Na displeji volitelného systémového regulátoru se případně rovněž zobrazí „základní zobrazení“.

4.4.3 Nastavení požadované teploty zásobníku



Nebezpečí!

Ohrožení života bakteriemi Legionella!

Bakterie Legionella se vyvíjejí při teplotách nižších než 60 °C.

- ▶ Instalatér vám poskytne informace o provedených opatřeních na ochranu proti bakterii Legionella.
- ▶ Bez projednání se servisním technikem nenastavujte teplotu vody nižší než 60 °C.



Nebezpečí!

Ohrožení života bakteriemi Legionella!

Snížíte-li teplotu vody v zásobníku, zvýší se nebezpečí rozšíření bakterií Legionella.

- ▶ Aktivujte doby programu termické dezinfekce v systémovém regulátoru a nastavte je.

V závislosti na zdroji energie okolí je možné dosáhnout požadovaných teplot v zásobníku až 70 °C již pomocí kompresoru. Pro dosažení energeticky účinného ohřevu teplé vody zejména na základě získané energie okolí je třeba ve volitelném systémovém regulátoru, resp. na ovládacím panelu tepelného čerpadla upravit nastavení z výroby pro požadovanou teplotu teplé vody.

Podmínka: Systémový regulátor připojen

- ▶ K tomu nastavte požadovanou teplotu zásobníku (**Požadovaná teplota okruh teplé vody**) mezi 50 a 55 °C.
- ▶ Ponechte navíc zapnuté elektrické přídavné topení pro ohřev teplé vody, aby i při venkovních teplotách pod -10 °C a přes +30 °C bylo možné dosáhnout teploty 60 °C nezbytné pro časový program pro termickou dezinfekci (ochrana před bakteriemi Legionella).

Podmínka: Není připojen systémový regulátor

- ▶ Nastavte požadovanou teplotu zásobníku (**Požadovaná teplota teplé vody**) na 65 °C.



Pokyn

Pokud není připojen systémový regulátor, není časový program pro termickou dezinfekci k dispozici. Aby byla přesto zabezpečena ochrana před bakteriemi Legionella, je proto nutná vyšší požadovaná teplota zásobníku.

- ▶ Ponechte navíc zapnuté elektrické přídavné topení pro ohřev teplé vody, aby i při venkovních teplotách pod -10 °C a přes +30 °C bylo možné dosáhnout teploty 60 °C nezbytné pro ochranu před bakteriemi Legionella.

4.4.4 Zobrazení zisku

V aplikaci, na kotli k vytápění a v systémovém regulátoru se na základě výpočtů zobrazují odhadované hodnoty ke spotřebě energie, energetickým ziskům a efektivitě. Zobrazené hodnoty v aplikaci se kvůli různým intervalům aktualizace mohou lišit od ukazatelů na ovládacím poli kotlů pro vytápění a systémových regulátorů.

Hodnoty závisejí mj. na:

- instalaci a druhu topného systému
- chování uživatele
- vlivech ročních období
- tolerancích a komponentách

Nezohledňují se externí spotřebiče a zdroje v domácnosti (např. ext. oběhová čerpadla topení nebo ventily).

Odchytky mezi zobrazenými a skutečnými hodnotami mohou být značné; údaje proto nejsou vhodné pro vyúčtování energie a porovnávání vyúčtování energie.

Při výměně desky plošných spojů se hodnoty ke spotřebě energie, energetickým ziskům a efektivitě v ovládacím poli kotle k vytápění resetují.

4.4.5 Zobrazení Live Monitor

Menu → Live Monitor

Pomocí zobrazení Live Monitor můžete zobrazit aktuální stav výrobu.

4.4.6 Zobrazení tlaku okruhu budovy

Menu → Live Monitor → Okruh budovy tlak

Pomocí této funkce můžete zobrazit tlak vody v topném systému.

4.4.7 Zobrazení provozní statistiky

Menu → Informace → Provozní hod. topení







Menu → Informace → Provoz. hod. teplá voda

Menu → Informace → Provozní hod. chlazení

Menu → Informace → Provozní hod. celkem

Pomocí této funkce můžete kdykoli zobrazit provozní hodiny pro topný provoz, ohřev teplé vody, provoz chlazení a celkový provoz.

4.4.8 Nastavení jazyka

1. Chcete-li nastavit jiný jazyk, stiskněte **a držte**  a  **současně**.
2. Navíc krátce stiskněte tlačítko resetu.
3. **Podržte stisknuté**  a , až se na displeji zobrazí nastavení jazyka.
4. Zvolte požadovaný jazyk pomocí  nebo .
5. Potvrďte stisknutím (OK).
6. Je-li nastaven správný jazyk, potvrďte znovu stisknutím (OK).

4.4.9 Nastavení kontrastu displeje

Menu → Základní nastavení → Kontrast displeje

- ▶ Zde můžete nastavit kontrast.

4.4.10 Sériové číslo a číslo výrobku

Menu → Informace → Sériové číslo

Zobrazí se sériové číslo výrobku.

Číslo zboží je na druhém řádku sériového čísla.



4.4.11 Kontaktní údaje servisního technika

Menu → Informace → Kontaktní údaje Telefon

Zadá-li servisní technik při instalaci své telefonní číslo, můžete jej zobrazit zde.

4.5 Nastavení teploty na výstupu do topení

Podmínka: Není připojen systémový regulátor



- ▶ V základním zobrazení stiskněte .
- ▶ Změňte hodnotu pomocí  nebo  a potvrďte ji.

Podmínka: Systémový regulátor připojen

- ▶ Nastavte teplotu na výstupu do topení na systémovém regulátoru, → návod k obsluze systémového regulátoru.

4.6 Nastavení teploty teplé vody

Podmínka: Není připojen systémový regulátor

- ▶ V základním zobrazení stiskněte .
- ▶ Změňte hodnotu pomocí  nebo  a potvrďte ji.



Podmínka: Systémový regulátor připojen

- ▶ Nastavte teplotu teplé vody na systémovém regulátoru, → návod k obsluze systémového regulátoru.

4.7 Vypnutí jednotlivých funkcí výrobu

4.7.1 Vypnutí topného režimu (letní provoz)

Podmínka: Není připojen systémový regulátor



- ▶ V základním zobrazení stiskněte .
- ▶ Změňte hodnotu pomocí  na nulu a potvrďte.

Podmínka: Systémový regulátor připojen

- ▶ Vypněte topný provoz na systémovém regulátoru (letní provoz), → návod k obsluze systémového regulátoru.

4.7.2 Vypnutí ohřevu teplé vody

Podmínka: Není připojen systémový regulátor

- ▶ V základním zobrazení stiskněte .
- ▶ Nastavte hodnotu pomocí  na nulu a potvrďte.

Podmínka: Systémový regulátor připojen

- ▶ Vypněte přípravu teplé vody na systémovém regulátoru, → návod k obsluze systémového regulátoru.

4.7.3 Funkce ochrany proti zamrznutí



Pozor!

Riziko věcných škod způsobených mrazem!

Funkce ochrany před mrazem nemůže zajistit cirkulaci v celém topném systému. Pro určité součásti topného systému proto vzniká nebezpečí ohrožení mrazem a hrozí poškození.

- ▶ Zajistěte, aby během mrazivých období zůstal topný systém v provozu a v době vaší nepřítomnosti dostatečně temperoval místnosti.
- ▶ Při napouštění součástí systému, které jsou ohroženy mrazem, důrazně doporučujeme použít nemrzoucí prostředek.

Aby byla zařízení pro ochranu před mrazem trvale v pohotovosti, musíte nechat systém zapnutý.

Jinou možností ochrany proti mrazu na velmi dlouhé období je úplné vypuštění topného systému a výrobku.

- ▶ Obrat'te se na servisního technika.

5 Péče a údržba

5.1 Péče o výrobek

- ▶ Plášt' čistěte vlhkým hadříkem namočeným ve slabém roztoku mýdla bez obsahu rozpouštědel.
- ▶ Nepoužívejte spreje, abraziva, mycí prostředky, čisticí prostředky s obsahem rozpouštědel nebo chlóru.

5.2 Údržba

Předpokladem pro dlouhodobou provozuschopnost, bezpečnost provozu, spolehlivost i vysokou životnost výrobku jsou každoroční prohlídky a dvouroční údržba výrobku instalátérem. Podle výsledků revize může být nutné provést údržbu dříve.

5.3 Zobrazení hlášení požadavku na údržbu

Zobrazí-li se na displeji symbol , je nutná údržba výrobku, nebo je výrobek v komfortním zabezpečení provozu. Výrobek není v chybovém režimu, nýbrž je dále v provozu.

- ▶ Obrat'te se na instalátéra.

Podmínka: Zobrazí se Lhm. 37

Výrobek je v komfortním bezpečnostním provozu. Po zjištění trvalé závady výrobek funguje dále s omezeným komfortem.

5.4 Kontrola plnicího tlaku topného systému



Pokyn

Aby se předešlo provozu systému s nedostatečným množstvím vody, a tím i možnému vzniku následných škod, je výrobek vybaven senzorem tlaku a digitálním ukazatelem tlaku.

Pro zajištění bezchybného provozu topného systému musí být plnicí tlak ve studeném stavu mezi 0,1 MPa a 0,15 MPa (1,0 bar a 1,5 bar).

Pokud topný systém prochází více podlaží, může být potřeba dosáhnout vyššího plnicího tlaku vody v topném systému. Zeptejte se na to svého servisního technika.



Pokyn

Klesne-li tlak pod 0,07 MPa (0,7 bar), objeví se hlášení M32.

Stoupne-li tlak nad 0,07 MPa (0,7 bar), zmizí hlášení M32.

Navíc se po uplynutí cca jedné minuty zobrazí symbol .

Klesne-li plnicí tlak topného systému na déle než jednu minutu pod 0,05 MPa (0,5 bar), objevuje se na displeji střídavě hlášení o poruše F.22 a aktuální plnicí tlak.

Pokud uplynula doba blokování nebo stoupne-li plnicí tlak topného systému nad 0,05 MPa (0,5 bar), hlášení o poruše zmizí F.22.

1. Plnicí tlak topného systému zobrazíte pomocí **Menu** → **Live Monitor Tlak vody**.
2. Při častější ztrátě tlaku nechte zjistit a odstranit příčinu úbytku topné vody. Informujte o tom svého servisního technika.

6 Odstranění poruch

6.1 Zobrazení chybového hlášení

Chybová hlášení mají přednost před všemi ostatními údaji a zobrazují se na displeji místo základního zobrazení. Při současném výskytu více poruch se zobrazují střídavě vždy po dobu dvou sekund.

Podle druhu poruchy může systém pracovat v nouzovém režimu, aby byl zachován topný provoz nebo ohřev teplé vody.

F.723 Okruh budovy: tlak příliš nízký

Klesne-li plnicí tlak pod minimální hodnotu, tepelné čerpadlo se automaticky vypne.

- ▶ Informujte instalátéra, aby doplnil topnou vodu.

6.2 Rozpoznání a odstranění závad

- ▶ Jestliže při provozu výrobku vzniknou problémy, můžete pomocí tabulky zkontrolovat některé body. Odstranění poruch (→ Strana 11)
- ▶ Pokud výrobek nefunguje bezchybně, i když jste zkontrolovali body z tabulky, obraťte se na instalátéra.

7 Odstavení z provozu

7.1 Dočasné odstavení výrobku z provozu

- ▶ Vypněte výrobek pomocí odpojovacího zařízení v místě instalace (např. jističe nebo výkonové spínače).

7.2 Definitivní odstavení výrobku z provozu

- ▶ Pro definitivní odstavení výrobku z provozu a likvidaci se obraťte na instalátéra.

8 Recyklace a likvidace

Likvidace obalu

- ▶ Likvidaci obalu přenechejte autorizovanému instalátérovi, který výrobek instaloval.

Likvidace výrobku



■ Je-li výrobek označen touto značkou:

- ▶ V tomto případě nelikvidujte výrobek v domovním odpadu.
- ▶ Místo toho odevzdejte výrobek do sběrného místa pro stará elektrická nebo elektronická zařízení.

9 Záruka a servis

9.1 Servis

Kontaktní údaje našeho servisu jsou uvedeny na zadní straně nebo na našich webových stránkách.

Příloha

A Odstranění poruch

Problém	Možná příčina	Odstranění
Neteče teplá voda, topení zůstává studené; výrobek se nezapíná	Elektrické napájení ze strany stavby vypnuté	Zapnout elektrické napájení ze strany stavby
	Teplá voda nebo topení nastaveny na „vyp“ / teplota teplé vody nebo požadovaná teplota nastaveny příliš nízkou	Přesvědčte se, zda je v systémovém regulátoru aktivován ohřev teplé vody a/nebo topný provoz. Nastavte v systémovém regulátoru teplotu teplé vody na požadovanou hodnotu.
	Vzduch v topném systému	Odvzdušnit topná tělesa Při opakování problému: informujte instalatéra
Ohřev teplé vody je v pořádku; topení se nezapíná	Žádný požadavek na topení ze strany regulátoru	Zkontrolovat, příp. upravit časový program na regulátoru Kontrola teploty v místnosti a příp. nastavení požadované teploty v místnosti („Návod k použití regulátoru“)

B Přehled úrovně ovládání

Úroveň pro nastavení	Hodnoty		Jednotka	Krok cyklu, výběr	Nastavení z výroby	Nastavení
	min.	max.				
Základní zobrazení → pravý tlačítkový volič						
Teplota v místnosti požadovaná hodnota *	aktuální hodnota		°C			
požadavek na manuální chlazení*						
Základní zobrazení → levý tlačítkový volič						
Požadovaná teplota pro zásobník teplé vody*	aktuální hodnota		°C			
Skutečná teplota v zásobníku teplé vody*	aktuální hodnota		°C			
Zobrazení zisku →						
Energet. zisk za den Topení	Kumulovaná hodnota		kWh			
Energet. zisk za den Teplá voda	Kumulovaná hodnota		kWh			
Energet. zisk za den Chlazení	Kumulovaná hodnota		kWh			
Energet. zisk za měsíc Topení	Kumulovaná hodnota		kWh			
Pracovní faktor za m. Topení	Kumulovaná hodnota					
Celkový energet. zisk Topení	Kumulovaná hodnota		kWh			
Celkový prac. faktor Topení	Kumulovaná hodnota					
Energetický zisk za měsíc chlazení	Kumulovaná hodnota		kWh			
SEER měsíc chlazení	Kumulovaná hodnota					
Energetický zisk celkem chlazení	Kumulovaná hodnota		kWh			
SEER chlazení celkem	Kumulovaná hodnota					
Energet. zisk za měsíc Teplá voda	Kumulovaná hodnota		kWh			
Pracovní faktor za m. Teplá voda	Kumulovaná hodnota					
Celkový energet. zisk Teplá voda	Kumulovaná hodnota		kWh			
Celkový prac. faktor Teplá voda	Kumulovaná hodnota					
Spotřeba energie celkem	Kumulovaná hodnota		kWh			
Live Monitor →						
aktuální stavové(á) hlášení	aktuální hodnota					
Okruh budovy: tlak vody	aktuální hodnota		bar			
Okruh budovy: průtok	aktuální hodnota		l/h			
Doba blokování: kompresor	aktuální hodnota		min			
*Pokud není instalován systémový regulátor, pak se zobrazí položka menu na ovládacím poli výrobku.						

Úroveň pro nastavení	Hodnoty		Jednotka	Krok cyklu, výběr	Nastavení z výroby	Nastavení
	min.	max.				
Doba blokování: topná tyč	aktuální hodnota		min			
Pož. výst. tep.	aktuální hodnota		°C			
Aktuální teplota na výstupu	aktuální hodnota		°C			
Integrál energie	aktuální hodnota		°min			
Chladicí výkon	aktuální hodnota		kW			
Elektrický příkon	aktuální hodnota		kW	Celkový příkon tepelného čerpadla bez připojených externích komponent (stav při dodání).		
Kompresor modulace	aktuální hodnota		%			
Vstupní teplota vzduchu	aktuální hodnota		°C			
Topné těleso výkon	aktuální hodnota		kW			
Kor. venkovní tep.	aktuální hodnota		°C			
Informace →						
Kontaktní údaje	Telefonní číslo					
Sériové číslo	trvalá hodnota					
Provozní hod. celkem	Kumulovaná hodnota		hod			
Provozní hod. topení	Kumulovaná hodnota		hod			
Provozní hod. teplá voda	Kumulovaná hodnota		hod			
Provozní hod. chlaz.	Kumulovaná hodnota		hod			
Základní nastavení →						
Jazyk	Aktuální jazyk			Volitelné jazyky	02 English	
Kontrast disp.	aktuální hodnota			1	25	
	15	40				
Reset →						
Reset hořáku						
nejdou k dispozici žádné položky						
*Pokud není instalován systémový regulátor, pak se zobrazí položka menu na ovládacím poli výrobku.						

Návod k instalaci

Obsah

1	Bezpečnost	14	7.7	Vyvolání statistik	21
1.1	Výstražná upozornění související s manipulací	14	7.8	Zobrazení plnicího tlaku v okruhu budovy	21
1.2	Použití v souladu s určením	14	7.9	Kontrola topného režimu	21
1.3	Všeobecné bezpečnostní pokyny	14	7.10	Kontrola ohřevu teplé vody	21
1.4	Předpisy (směrnice, zákony, vyhlášky a normy)	15	7.11	Vysoušení potěru	21
2	Pokyny k dokumentaci	16	7.12	Uvedení volitelného systémového regulátoru do provozu	21
2.1	Dodržování platné dokumentace	16	8	Přízpůsobení topnému systému	21
2.2	Uložení dokumentace	16	8.1	Konfigurace topného systému	21
2.3	Platnost návodu	16	8.2	Celkový pokles tlaku systému	22
2.4	Podrobnější informace	16	8.3	Informování provozovatele	22
3	Přehled výrobků	16	9	Odstranění poruch	22
3.1	Systém tepelného čerpadla	16	9.1	Kontakt na servisního partnera	22
3.2	Přehled funkčních prvků	16	9.2	Zobrazení poruchových kódů	22
3.3	Připojení síťového a sběrníkového kabelu v systému	16	9.3	Zobrazení paměti závad	22
3.4	Označení CE	17	9.4	Zobrazení Live Monitor (stavových kódů)	22
3.5	Bezpečnostní zařízení	17	9.5	Použití funkčního menu	22
3.6	Regulace na základě energetické bilance	17	9.6	Kontrola akтору	22
3.7	Hystereze kompresoru	17	9.7	Vrácení parametrů na nastavení z výroby	22
3.8	Provoz chlazení	17	10	Inspekce a údržba	22
4	Montáž	17	10.1	Zkontrolujte hlášení o údržbě	22
4.1	Kontrola rozsahu dodávky	17	10.2	Použití testovacích programů	23
4.2	Volba místa montáže	17	11	Odstavení z provozu	23
4.3	Otevření pláště	17	11.1	Odstavení výrobku z provozu	23
4.4	Montáž výrobku	18	12	Recyklace a likvidace	23
4.5	Uzavření pláště	18	13	Servis	23
5	Elektroinstalace	18	Příloha	24	
5.1	Montáž standardního čidla VR 10	18	A	Deska s plošnými spoji	24
5.2	Montáž čidla venkovní teploty	18	B	Schéma připojení pro funkci HDO	25
5.3	Příprava elektroinstalace	18	C	Přehled servisní rovina	26
5.4	Instalace komponent pro funkci HDO	19	D	Stavové kódy	29
5.5	Připojení cirkulačního čerpadla	19	E	Hlášení o údržbě	31
5.6	Připojení maximálního termostatu pro podlahové vytápění	20	F	Chybové kódy	32
5.7	Připojení venkovního čidla	20	G	Charakteristiky, interní teplotní senzory, hydraulický okruh	36
5.8	Připojení externího trojcestného přepínacího ventilu (volitelně)	20	H	Charakteristiky venkovní čidlo VRC DCF	36
5.9	Připojení směšovacího modulu VR 70 / VR 71	20	I	Technické údaje	37
6	Ovládání	20	Rejstřík	38	
6.1	Koncepce ovládání výrobku	20			
7	Uvedení do provozu	20			
7.1	Uvedení výrobku do provozu	20			
7.2	Zapnutí výrobku	20			
7.3	Procházení průvodce instalací	20			
7.4	Funkce menu bez volitelného systémového regulátoru	20			
7.5	Vyvolání úrovně pro instalatéry	21			
7.6	Kontrola konfigurace	21			

1 Bezpečnost

1.1 Výstražná upozornění související s manipulací

Klasifikace výstražných upozornění souvisejících s manipulací

Výstražná upozornění související s manipulací jsou pomocí výstražných značek a signálních slov odstupňována podle závažnosti možného nebezpečí:

Výstražné značky a signální slova



Nebezpečí!

Bezprostřední ohrožení života nebo nebezpečí závažného zranění osob



Nebezpečí!

Nebezpečí úrazu elektrickým proudem



Varování!

Nebezpečí lehkých zranění osob



Pozor!

Riziko věcných nebo ekologických škod

1.2 Použití v souladu s určením

Při neodborném používání nebo použití v rozporu s určením může dojít k ohrožení zdraví a života uživatele nebo třetích osob, resp. k poškození výrobku a k jiným věcným škodám.

Tento výrobek je komponenta systému pro řízení topných okruhů a ohřevu teplé vody ve spojení s tepelným čerpadlem pomocí systémového regulátoru.

Výrobek je určen výhradně pro domácí použití.

Použití v souladu s určením umožňuje pouze tyto kombinace výrobků:

Venkovní jednotka	Regulační modul tepelného čerpadla
VWL ..5/6 A ..	VWZ AI

- dodržování příložených návodů k obsluze, instalaci a údržbě výrobku a všech dalších součástí systému
- instalaci a montáž v souladu se schválením výrobků a systému
- dodržování všech podmínek prohlídek a údržby uvedených v návodech.

Použití v souladu s určením zahrnuje kromě toho instalaci podle kódu IP.

Jiné použití, než je popsáno v tomto návodu, nebo použití, které přesahuje zde popsaný účel, je považováno za použití v rozporu s určením. Každé přímé komerční nebo průmyslové použití je také v rozporu s určením.

Pozor!

Jakékoliv zneužití či nedovolené použití je zakázáno.

1.3 Všeobecné bezpečnostní pokyny

1.3.1 Nebezpečí při nedostatečné kvalifikaci

Následující práce smějí provádět pouze instalatéři, kteří mají dostatečnou kvalifikaci:

- Montáž
- Demontáž
- Instalace
- Uvedení do provozu
- Inspekce a údržba
- Oprava
- Odstavení z provozu

▶ Postupujte podle aktuálního stavu techniky.

1.3.2 Nebezpečí úrazu elektrickým proudem

Při dotyku součástí pod napětím hrozí nebezpečí úrazu elektrickým proudem.

Než začnete pracovat na výrobku:

- ▶ Odpojte výrobek od napětí a všech napájení (elektrické odpojovací zařízení přepěťové kategorie III pro úplné odpojení, např. pojistka nebo elektrický jistič).
- ▶ Zajistěte výrobek před opětovným zapnutím.
- ▶ Vyčkejte nejméně 3 minuty, až se vybijí kondenzátory.
- ▶ Zkontrolujte nepřítomnost napětí.

1.3.3 Nebezpečí věcných škod v důsledku nesprávného místa instalace

Je-li výrobek instalován ve vlhkém prostoru, může vlhkost poškodit elektroniku.

- ▶ Výrobek instalujte jen v suchých prostorech.



1.3.4 Riziko věcných škod v důsledku nesprávných funkcí

Neodstraněné poruchy, změny na bezpečnostních zařízeních a zanedbaná údržba mohou způsobit nesprávné funkce a bezpečnostní rizika v provozu.

- ▶ Zajistěte, aby se topný systém nacházel v technicky bezvadném stavu.
- ▶ Přesvědčte se, že nejsou odstraněna, přemostěna nebo vyřazena žádná bezpečnostní a kontrolní zařízení.
- ▶ Neprodleně odstraňujte závady a poškození, které nepříznivě ovlivňují bezpečnost.

1.3.5 Nebezpečí v důsledku chybných funkcí

- ▶ Zajistěte, aby se topný systém nacházel v technicky bezvadném stavu.
- ▶ Přesvědčte se, že nejsou odstraněna, přemostěna nebo vyřazena žádná bezpečnostní a kontrolní zařízení.
- ▶ Neprodleně odstraňujte závady a poškození, které nepříznivě ovlivňují bezpečnost.
- ▶ Napájecí vedení 230 V a vedení čidel, popř. vedení sběrnice musejí být od délky 10 m vedeny samostatně.
- ▶ Všechna napájecí vedení upevněte v plášti pomocí kabelových svorek.
- ▶ Volné svorky zařízení nepoužívejte jako pomocné svorky pro další elektrické zapojení.

1.3.6 Riziko věcných škod v důsledku použití nevhodného nářadí

- ▶ Používejte speciální nářadí.

1.4 Předpisy (směrnice, zákony, vyhlášky a normy)

- ▶ Dodržujte vnitrostátní předpisy, normy, směrnice, nařízení a zákony.



2 Pokyny k dokumentaci

2.1 Dodržování platné dokumentace

- ▶ Bezpodmínečně dodržujte všechny návody k obsluze a instalaci, které jsou připojeny ke komponentám zařízení.

2.2 Uložení dokumentace

- ▶ Tento návod a veškerou platnou dokumentaci předejte provozovateli zařízení.

2.3 Platnost návodu

Tento návod k obsluze platí výhradně pro:

Výrobek
VWZ AI

2.4 Podrobnější informace



- ▶ Pro získání podrobnějších informací k instalaci naskenujte zobrazený kód svým chytrým telefonem.
 - ◀ Budete přesměrováni na videa k instalaci.

3 Přehled výrobků

3.1 Systém tepelného čerpadla

Konstrukce příkladného systému tepelného čerpadla s monoblokovou technologií:

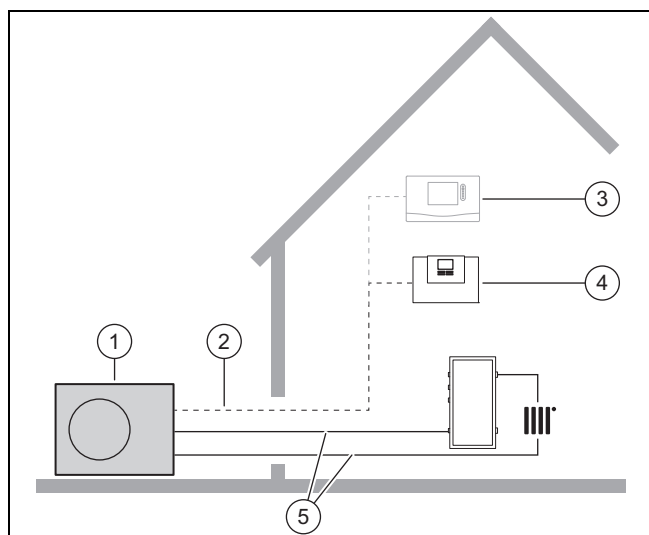

- | | | | |
|---|-------------------------------------|---|------------------------------------|
| 1 | Tepelné čerpadlo, venkovní jednotka | 4 | Regulační modul tepelného čerpadla |
| 2 | Vedení eBUS | 5 | Topný okruh |
| 3 | Systémový regulátor (volitelně) | | |

3.2 Přehled funkčních prvků

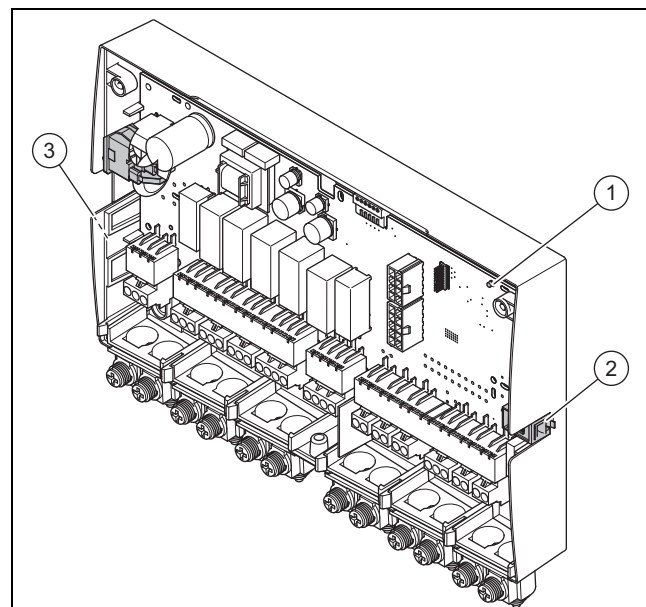

- | | | | |
|---|--|---|---------------|
| 1 | LED | 3 | Typový štítek |
| 2 | Diagnostický konektor (pro pozdější použití) | | |

3.3 Připojení síťového a sběrnicového kabelu v systému

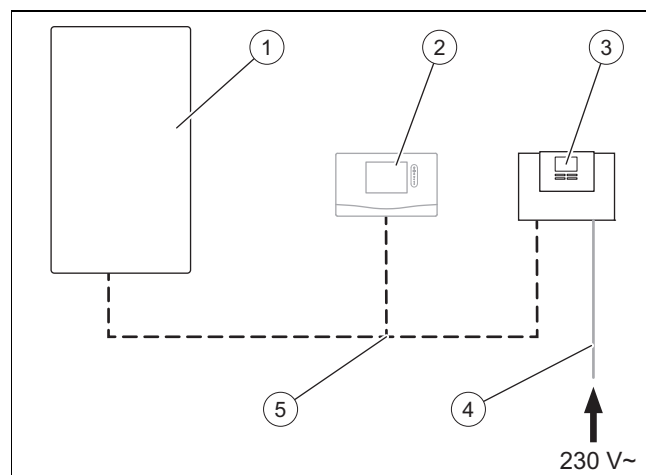

- | | | | |
|---|---------------------|---|---|
| 1 | Tepelné čerpadlo | 4 | Síťový kabel 230 V (na místě instalace) |
| 2 | Systémový regulátor | 5 | Sběrnicový kabel |
| 3 | VWZ AI | | |

Produkt je k napájení připojen na straně stavby. Připojení eBUS k výrobku můžete provést v libovolném místě systému eBUS.

3.4 Označení CE



Označením CE se dokládá, že výrobky podle prohlášení o shodě splňují základní požadavky příslušných směrnic.

Prohlášení o shodě je k nahlédnutí u výrobce.

3.5 Bezpečnostní zařízení

3.5.1 Funkce ochrany proti zamrznutí

Funkce ochrany systému proti zamrznutí je řízena samotným výrobkem nebo volitelným systémovým regulátorem. Při výpadku systémového regulátoru zajišťuje výrobek omezenou ochranu před mrazem pro topný okruh.

Při záporných venkovních teplotách hrozí zvýšené nebezpečí, že topná voda zamrzne, dojde-li k poruše tepelného čerpadla např. při výpadku proudu nebo závadě kompresoru.

3.5.2 Pojistka proti nedostatku vody

Tato funkce neustále sleduje tlak topné vody, aby zabránila jejímu možnému nedostatku. Pokud tlak vody klesne pod minimální hodnotu, analogový tlakový senzor vypne výrobek a případné další moduly přepne do pohotovostního stavu. Jakmile tlak vody dosáhne provozní hodnoty, tlakový senzor výrobek opět zapne.

Když je tlak topné vody klesne pod $\leq 0,1$ MPa (1 bar), zobrazí se pod zobrazením minimálního provozního tlaku hlášení o údržbě.

- Minimální tlak topný okruh: $\geq 0,05$ MPa ($\geq 0,50$ bar)
- Min. provozní tlak topný okruh: $\geq 0,07$ MPa ($\geq 0,70$ bar)

3.6 Reglace na základě energetické bilance

Energetická bilance je integrál z rozdílu mezi skutečnou hodnotou a požadovanou hodnotou výstupní teploty, která se přičítá každou minutu. Když je dosaženo nastaveného tepelného deficitu (-60°min v topném provozu), zapne se tepelné čerpadlo. Když přiváděné množství tepla odpovídá tepelnému deficitu, tepelné čerpadlo se vypne.

Energetické bilancování se používá pro topný a chladicí provoz.

3.7 Hystereze kompresoru

Zapínání a vypínání tepelného čerpadla při topném provozu probíhá nejen na základě energetického bilancování, ale také na základě hystereze kompresoru. Je-li hystereze kompresoru vyšší než požadovaná výstupní teplota, tepelné čerpadlo se vypne. Je-li hystereze kompresoru nižší než požadovaná výstupní teplota, tepelné čerpadlo se znovu spustí.

3.8 Provoz chlazení

4 Montáž

4.1 Kontrola rozsahu dodávky

- ▶ Zkontrolujte úplnost dodávky.

Počet	Označení
1	VWZ AI
2	Standardní čidlo VR 10
1	Montážní příslušenství (šrouby, hmoždinky)
1	Návod k instalaci

4.2 Volba místa montáže

- ▶ Místo montáže musí ležet do nadmořské výšky 2000 metrů nad mořem.
- ▶ Zvolte suchou místnost, která je trvale chráněna proti mrazu, nepřekračuje maximální výšku montáže a přípustnou teplotu okolí.
 - Přípustná teplota okolí: $7 \dots 40^\circ\text{C}$
 - Přípustná relativní vlhkost: $40 \dots 75\%$
- ▶ Dbejte na to, aby byly dodrženy požadované minimální vzdálenosti.

4.3 Otevření pláště

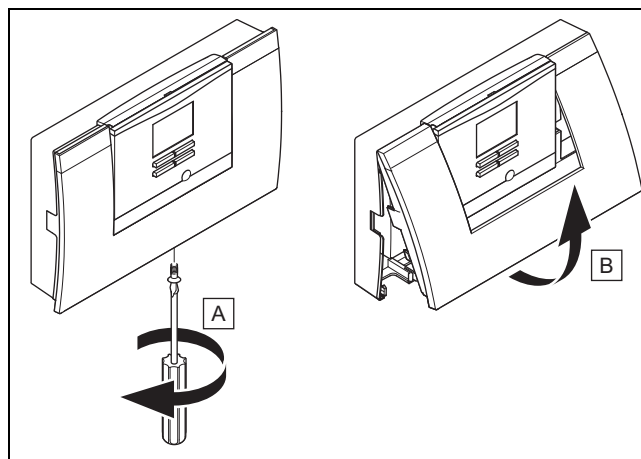

1. Vyšroubujte šroub na dolní straně pláště.
2. Kryt pláště vytáhněte za dolní hranu mírně dopředu.
3. Zvedněte kryt pláště nahoru.

4.4 Montáž výrobku

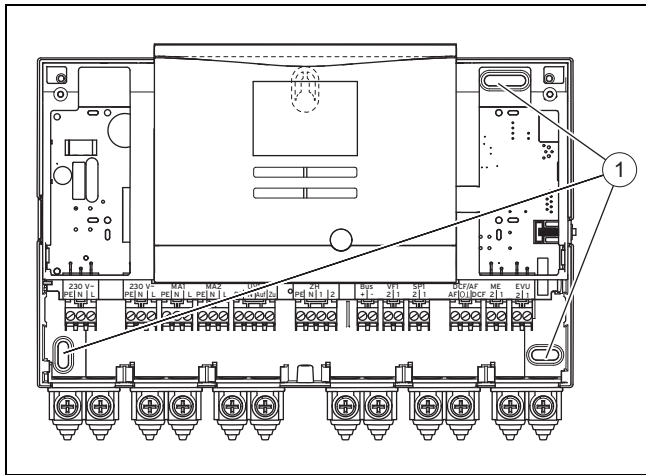

1. Produkt s dodaným montážním příslušenstvím namontujte na stěnu. Použijte k tomu upevňovací body (1).
2. Připojte výrobek. (→ Strana 19)

4.5 Uzavření pláště

1. Kryt pláště nasadte nahoře do úchytek.
2. Zaklapněte kryt pláště dolů.
3. Utáhněte šroub na dolní straně pláště.

5 Elektroinstalace

Elektroinstalaci smí provádět pouze specializovaný elektrikář.

5.1 Montáž standardního čidla VR 10



Pokyn

VR 10 můžete použít jako teplotní čidlo vyrovnávacího zásobníku (např. jako ponorné čidlo v pouzdře), jako teplotní čidlo na výstupu (např. v hydraulické výhybce) nebo jako příložné čidlo. Trubku s čidlem doporučujeme izolovat, aby bylo zajištěno co nejlepší zjišťování teploty.

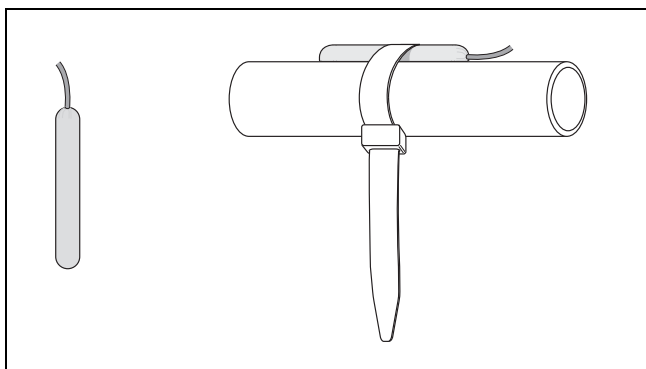

- Používáte-li VR 10 jako příložné čidlo, upevněte VR 10 dodanou páskou na vstupním/výstupním potrubí.

5.2 Montáž čidla venkovní teploty

Montáž čidla venkovní teploty

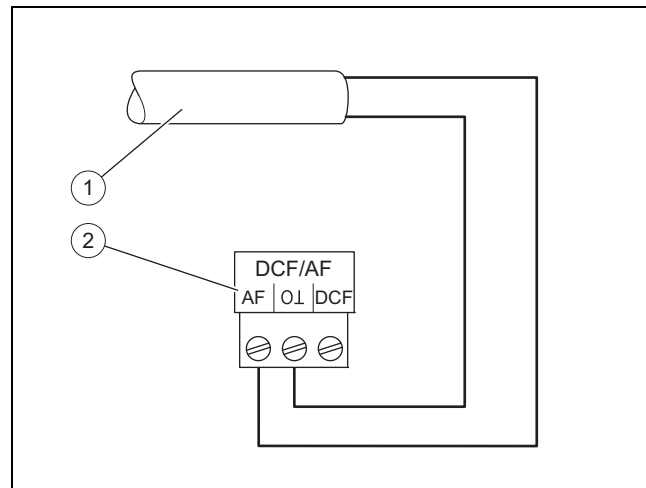

- 1 Napájecí kabel k čidlu venkovní teploty VRC 693
- 2 Konektor ve výrobku

- Namontujte čidlo venkovní teploty podle jeho přiloženého návodu k montáži.

5.3 Příprava elektroinstalace



Nebezpečí!

Nebezpečí úrazu elektrickým proudem u neodborně provedené elektrické přípojky!

Neodborně provedená elektrická přípojka může negativně ovlivnit provozní bezpečnost výrobku a způsobit zranění osob a věcné škody.

- Elektroinstalaci provádějte pouze v případě, že jste vyškoleným servisním technikem a máte pro tuto činnost kvalifikaci.

1. Dodržujte technické připojovací podmínky pro připojení na síť nízkého napětí provozovatele rozvodné sítě.
2. Na typovém štítku zjistěte, zda výrobek vyžaduje elektrické připojení 1~/230V, nebo 3~/400V.
3. Pokud provozovatel rozvodné sítě stanoví, že tepelné čerpadlo musí být řízeno přes blokovací signál HDO, namontujte příslušný kontaktní spínač stanovený tímto provozovatelem.
4. Zjistěte, zda má být napájení výrobku provedeno s jednotarifovým, nebo dvoutarifovým čítačem.
5. Připojte výrobek pomocí pevné přípojky a odpojovacího zařízení se vzdáleností kontaktů nejméně 3 mm.
6. Dodržujte průřez připojovacího vedení k rozváděči.
7. Když se poškodí připojovací kabel k síti tohoto výrobku, musí připojovací vedení k síti vyměnit výrobce či jeho servis nebo podobně kvalifikovaná osoba, aby se zamezilo jakémukoli ohrožení bezpečnosti.
8. Zajistěte, aby jmenovité napětí elektrické sítě odpovídalo napětí zapojení hlavního napájení výrobku.
9. Zajistěte, aby bylo síťové připojení vždy přístupné a nebylo zakryté či blokováno.
10. Zjistěte, zda je pro výrobek k dispozici funkce HDO a jak má být provedeno napájení výrobku podle druhu vypínání.

5.3.1 Provedení zapojení

1. Dbejte na odborné odpojení od zdroje síťového napětí a ochranného nízkého napětí.
2. Síťový napájecí kabel připojte výhradně na příslušné označené svorky!
3. Napájecí vedení podle potřeby zkratťte.

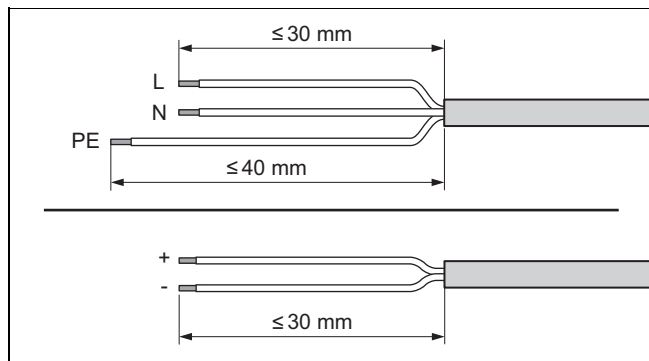

4. Odstraňte obal elektrického vedení, jak je znázorněno na obrázku. Dbejte přitom na to, abyste nepoškodili izolaci jednotlivých vodičů.
5. Zajistěte, aby při odstraňování vnějšího obalu nebyla poškozena izolace vnitřních pramenů.
6. Izolujte vnitřní prameny jen tak, aby bylo možné vytvořit dobré, stabilní spoje.
7. Opatřete odizolované konce vodičů návlečkami.
8. Na napájecí vedení našroubujte příslušný konektor.
9. Zkontrolujte, zda jsou všechny vodiče mechanicky pevně uchyceny ve svorkách konektoru. Příp. je opravte.
10. Konektor zasuňte na příslušnou pozici desky plošných spojů.

5.3.2 Požadavky na sběrníkové vedení

Při instalaci sběrníkových vedení dodržujte tato pravidla:

- ▶ Používejte dvou vodičové kabely.
- ▶ Nikdy nepoužívejte stíněné nebo stočené kabely.
- ▶ Používejte pouze odpovídající kabely, např. typu NYM nebo H05VV (-F/-U).
- ▶ Dodržujte přípustnou celkovou délku 125 m. Přitom platí průřez vodiče $\geq 0,75 \text{ mm}^2$ do celkové délky 50 m a průřez vodiče $1,5 \text{ mm}^2$ od 50 m.

Aby nedocházelo k rušení signálů eBUS (např. v důsledku interferencí):

- ▶ Dodržujte minimální vzdálenost 120 mm od síťových připojovacích kabelů nebo jiných elektromagnetických rušivých zdrojů.
- ▶ U paralelní instalace k síťovým kabelům vedte kabely podle příslušných předpisů, např. na kabelových trasách.
- ▶ **Výjimky:** U stěnových průchodů a ve spínací skřínce je nedodržení minimální vzdálenosti přípustné.

5.3.3 Požadavky na kvalitu síťového napětí

Pro síťové napětí 1fázové sítě 230 V musí být tolerance +10 % až -15 %.

5.3.4 Připojení výrobku



Pokyn

Síťový napájecí kabel a vedení eBUS nejsou součástí dodávky.

1. Připojte výrobek pomocí pevné přípojky a odpojovacího zařízení se vzdáleností kontaktů nejméně 3 mm (např. pojistky nebo výkonové spínače).
2. Připojte výrobek podle schématu zapojení, viz přílohu.



Pokyn

Má-li být přepínací ventil nastaven do polohy pro nabíjení zásobníku, je napětí 230 V přivedeno na kontakt „Otevřeno“. Nemá-li být přepínací ventil nastaven do polohy pro nabíjení zásobníku, je napětí 230 V přivedeno na kontakt „Zavřeno“.



Pokyn

Kontakt EVU slouží k připojení blokovacího signálu (nastavitelný na regulátoru).

Kontakt otevřený: provoz povolen

Kontakt zavřený: provoz blokván

3. Všechna vedení v produktu zajistěte dodanými odlehčeními tahu.
4. Zavřete plášť. (→ Strana 18)

5.4 Instalace komponent pro funkci HDO

Podmínka: Zajištění funkce HDO

Tvorba tepla tepelným čerpadlem je dodavatelem energie občas vypnuta, obvykle pomocí přijímače hromadného dálkového ovládání.

Signál pro vypnutí je přiveden na přípojku *EVU* regulačního modulu tepelného čerpadla.

- ▶ Instalujte a připojte dodatečné komponenty ve skříni elektroměru/pojistné skříni budovy. Postupujte podle schématu zapojení v příloze.



Pokyn

Při řízení přípojkou *EVU* se nemusí zásobování energií vypínat v rámci stavby.

- ▶ Spojte dvoupólový řídicí kabel s kontaktem relé (bezpotenciálovým) přijímače hromadného dálkového ovládání a s přípojkou *EVU*.
- ▶ Nastavte v systémovém regulátoru, zda se má přes *EVU* blokovat elektrické přídatné topení, kompresor nebo oboje.

5.5 Připojení cirkulačního čerpadla

1. Připojovací kabel 230 V cirkulačního čerpadla vedte zdola vlevo do spínací skříňky.
2. Připojovací kabel 230 V spojte s konektorem pozice *MA2* a zasuňte jej do pozice.
3. Připojte připojovací kabel externího tlačítka na svorky 1 (0) a 2 (FB) konektoru *ME*, který je součástí dodávky regulátoru.
4. Připojte konektor na pozici *ME*.
5. Nastavte oběhové čerpadlo na systémovém regulátoru.

5.6 Připojení maximálního termostatu pro podlahové vytápění

- ▶ Připojte maximální termostat ke konektoru *S20* venkovní jednotky, → Návod k obsluze a instalaci aroTHERM plus.

5.7 Připojení venkovního čidla

Podmínka: Není připojen systémový regulátor

- ▶ Připojte venkovní čidlo *DCF/AF* ke svorkám konektoru *DCF/AF* a zasuňte jej do pozice.

5.8 Připojení externího trojcestného přepínacího ventilu (volitelně)

- ▶ Připojte externí trojcestný přepínací ventil ke svorkám konektoru *UV1* a zasuňte jej do pozice.
 - K dispozici je přípojka k fázi „L“, která je trvale pod napětím 230 V, a ke spínané fázi „S“. Fáze „S“ se ovládá pomocí interního relé a povolí 230 V.

5.9 Připojení směšovacího modulu VR 70 / VR 71

1. Připojte napájení směšovacího modulu **VR 70 / VR 71** na *X4* na desce plošných spojů.
2. Propojte směšovací modul **VR 70 / VR 71** se sběrnicí.

6 Ovládání

6.1 Koncepce ovládání výrobku

Koncepce ovládání a možnosti zobrazení a nastavení úrovně pro provozovatele jsou popsány v návodu k obsluze.

7 Uvedení do provozu

7.1 Uvedení výrobku do provozu

1. Dbejte na to, aby byl plášť při uvedení do provozu zavřený.
2. Výrobek uveďte do provozu společně s regulátorem (→ Návod k instalaci regulátoru).

7.2 Zapnutí výrobku



Pokyn

Výrobek není vybaven hlavním vypínačem. Výrobek se zapne, jakmile je připojen k elektrické síti.

1. Zapněte výrobek pomocí odpojovacího zařízení nainstalového v rámci rozvodu budovy.
 - ◁ Na displeji se zobrazí základní zobrazení.
 - ◁ Na displeji systémového regulátoru se zobrazí základní zobrazení.
 - ◁ Spusťte výrobky systému.
 - ◁ Požadavek na topení a teplou vodu jsou standardně aktivovány.
2. Pokud uvádíte systém tepelného čerpadla do provozu poprvé po provedení elektroinstalace, automaticky se spustí asistenti instalace jednotlivých systémových komponent. Požadované hodnoty nastavte nejprve na ovládacím poli řídicího modulu a teprve potom u volitelného systémového regulátoru a dalších systémových komponent.

7.3 Procházení průvodce instalací

Při prvním zapnutí výrobku se spustí průvodce instalací. Nabízí přímý přístup k nejdůležitějším testovacím programům a konfiguračním nastavením při uvedení výrobku do provozu.

Potvrďte spuštění průvodce instalací. Pokud je průvodce instalací aktivní, jsou všechny požadavky na topení a teplou vodu blokovány.

Nastavte následující parametry:

- Jazyk
- Systémový regulátor je k dispozici
- Technologie chlazení
- Proudové omezení kompresoru
- Multifunkční výstup relé
- K dispozici mezilehlý výměník tepla
- Testovací program: Odvzdušnění okruhu budovy
- Kontaktní údaje Telefonní číslo

Pro přechod k dalšímu bodu potvrďte stisknutím **Další**.

Pokud spuštění průvodce instalací nepotvrdíte, ukončí se 10 sekund po spuštění a objeví se základní zobrazení. Pokud se průvodce instalací neprojde celý, spustí se při dalším zapnutí znovu.

7.3.1 Ukončení průvodce instalací

- ▶ Když úspěšně projdete průvodce instalací, potvrďte stisknutím .
- ◁ Průvodce instalací se zavře a při příštím zapnutí výrobku se již nespustí.

7.4 Funkce menu bez volitelného systémového regulátoru





Když není systémový regulátor instalován a potvrdí se to v průvodci instalací, na ovládacím poli výrobku se zobrazují následující přídavné funkce:

- Úroveň pro provozovatele
 - **Teplota v místnosti požadovaná hodnota**
 - **Vysoušení potěru akt.**
 - **Požad. tepl. v zásob.**
 - **Teplota zásobníku teplé vody**
 - **Manuál. chlazení aktivace**
- Úroveň pro instalatéry
 - **Topná křivka**
 - **Vypínací teplota léto**
 - **Bivalenční bod topení**
 - **Bivalenční bod TV**
 - **Alternat. bod topení**
 - **Max. výstupní teplota**
 - **Min. výstupní teplota**
 - **Aktivace topení**
 - **Aktivace TV**
 - **Hystereze nab. zásob.**
 - **Nouzový provoz Topné těleso Topení/teplá voda**
 - **Výstup pož. chlazení**
 - **Vysoušení potěru den**

Když byl systémový regulátor odstraněn dodatečně, nebo se u něj vyskytla porucha, musíte pro zpřístupnění přídavných funkcí na ovládacím poli výrobku vrátit výrobek na nastavení

z výroby a v instalačním asistentovi zrušit systémový regulátor.

7.5 Vyvolání úrovně pro instalatéry

1. Stiskněte současně  a .
2. Přejděte k menu → **Servisní rovina** a potvrďte  (Ok).
3. Nastavte hodnotu **17** a potvrďte pomocí .

7.6 Kontrola konfigurace

Můžete opětovně překontrolovat a nastavit nejdůležitější parametry zařízení. Pro konfiguraci vyvolejte položku menu **Konfigurace zařízení**.

Menu → **Servisní rovina** → **Konfigurace zařízení**.

7.7 Vyvolání statistik

Menu → **Servisní rovina** → **Testovací menu** → **Statistiky**

Pomocí této funkce můžete vyvolat statistiky tepelného čerpadla.

7.8 Zobrazení plnicího tlaku v okruhu budovy

Výrobek je vybaven snímačem tlaku v topném okruhu a digitálním ukazatelem tlaku.

- ▶ Plnicí tlak v okruhu budovy zobrazíte pomocí **Menu Live Monitor**.

7.9 Kontrola topného režimu

- ▶ Spust'íte testovací program P.04.

7.10 Kontrola ohřevu teplé vody

- ▶ Zkontrolujte, zda se zásobník odvzdušňuje a je dosaženo příslušné teploty teplé vody.

7.11 Vysoušení potěru



Pozor!

Nebezpečí poškození výrobku, není-li provedeno odvzdušnění

Bez odvzdušnění topného okruhu může dojít k poškození systému.

- ▶ Je-li sušení betonu aktivováno bez systémového regulátoru, odvzdušněte systém ručně. Automatické odvzdušnění se neprovádí.

- Pomocí této funkce můžete „vysušit teplem“ čerstvě položený potěr v souladu se stavebními předpisy podle stanoveného časového a teplotního programu, aniž by byl připojen systémový řadič.

Vysoušení potěru je s tímto výrobkem možné bez elektrického přídavného topení, je-li vstupní teplota vyšší než 10 °C. To odpovídá zhruba venkovní teplotě +5 °C. Při venkovních teplotách pod +5 °C hrozí nebezpečí, že lamelový výměník tepla ve venkovní jednotce postupně zamrzne.

Když je aktivována funkce sušení betonu, přeruší se všechny zvolené druhy provozu. Funkce reguluje výstupní teplotu regulovaného topného okruhu nezávisle na venkovní teplotě podle předběžně nastaveného programu.

Na displeji se zobrazuje požadovaná výstupní teplota. Běžný den můžete nastavit ručně.

Dny po startu funkce	Požadovaná výstupní teplota pro tento den [°C]
1	25
2	30
3	35
4	40
5	45
6 - 12	45
13	40
14	35
15	30
16	25
17 - 23	10 (funkce ochrany proti zamrznutí, čerpadlo v provozu)
24	30
25	35
26	40
27	45
28	35
29	25

Ke změně dne dochází pokaždé ve 24:00 hodin, bez ohledu na okamžik spuštění funkce.

Po vypnutí napájení/Zapnutí napájení se spustí sušení betonu pro poslední aktivní den.

Funkce se automaticky ukončí, když proběhl poslední den teplotního profilu (Den = 29), nebo když je nastaven den startu na 0 (Den = 0).

7.12 Uvedení volitelného systémového regulátoru do provozu

Byly provedeny následující práce k uvedení systému do provozu:

- Montáž a elektroinstalace systémového regulátoru a venkovního čidla je dokončena.
- Uvedení všech systémových komponent do provozu (kromě systémového regulátoru) je ukončeno.

Řiďte se pokyny průvodce instalací a návodem k obsluze a k instalaci systémového regulátoru.

8 Přizpůsobení topnému systému

8.1 Konfigurace topného systému

Chcete-li průtok vody zajišťovaný tepelným čerpadlem přizpůsobit stávajícímu systému, můžete nastavit maximální dostupnou dopravní výšku tepelného čerpadla v topném provozu a při ohřevu teplé vody a rovněž výkon oběhového čerpadla budovy pro topení, chlazení a teplou vodu.

Jelikož zařízení tepelného čerpadla v automatickém provozu reguluje oběhové čerpadlo budovy na jmenovitý průtok, parametry nastavte pouze v případě potřeby.

Tyto parametry jsou dostupné přes **Menu** → **Servisní rovina** → **Konfigurace zařízení**.

Rozsah nastavení dopravní výšky je od 20 kPa (200 mbar) do 90 kPa (900 mbar). Tepelné čerpadlo pracuje optimálně, lze-li nastavením dostupného tlaku dosáhnout jmenovitého průtoku (delta T = 5 K).

8.2 Celkový pokles tlaku systému

→ Viz návod k instalaci venkovní jednotky

8.3 Informování provozovatele



Nebezpečí!

Ohrožení života bakteriemi Legionella!

Bakterie Legionella se vyvíjejí při teplotách nižších než 60 °C.

- ▶ Zajistěte, aby provozovatel znal všechna opatření pro termickou dezinfekci (ochrana před bakteriemi Legionella) a splnil tak platné předpisy prevence šíření bakterií Legionella.

- ▶ Vysvětlete provozovateli polohu a funkci bezpečnostních zařízení.
- ▶ Informujte provozovatele o všech opatřeních k ochraně proti výskytu Legionelly.
- ▶ Seznamte provozovatele s ovládáním výrobku.
- ▶ Informujte provozovatele zejména o bezpečnostních pokynech, které musí dodržovat.
- ▶ Informujte provozovatele o nutnosti provádět údržbu výrobku v určených intervalech.
- ▶ Vysvětlete provozovateli, jak může kontrolovat množství vody / plnicí tlak systému.
- ▶ Předějte provozovateli všechny návody a dokumentaci k výrobku.

9 Odstranění poruch

9.1 Kontakt na servisního partnera

Obracejte-li se na svého servisního partnera, uveďte podle možnosti:

- zobrazený poruchový kód (F.xx)
- stavový kód zobrazený výrobkem (S.xx) v Live Monitor

9.2 Zobrazení poruchových kódů

Vznikne-li na výrobku porucha, zobrazí se na displeji poruchový kód F.xx.

Poruchové kódy mají přednost před všemi ostatními údaji.

Vznikne-li více poruch současně, příslušné poruchové kódy se na displeji střídají vždy po dvou sekundách.

- ▶ Odstraňte poruchu.
- ▶ Pro opětné uvedení výrobku do provozu stiskněte tlačítko resetu (→ návod k obsluze).
- ▶ Nemůžete-li poruchu odstranit a objevuje-li se rovněž po opakovaných pokusech o odblokování, obraťte se na servis.

9.3 Zobrazení paměti závad

Výrobek je vybaven pamětí závad. Můžete v ní zobrazit deset posledních závad v chronologickém pořadí.

Pro vyvolání paměti poruch zvolte **Menu** → **Servisní rovina** → **Seznam závad**.

Na displeji se zobrazí:

- počet vzniklých poruch
- aktuálně vyvolaná porucha s číslem poruchy F.xx
- textová zpráva popisující poruchu.
- ▶ K zobrazení posledních deseti poruch použijte tlačítko nebo .

9.4 Zobrazení Live Monitor (stavových kódů)

Stavové kódy na displeji informují o aktuálním provozním stavu výrobku. Jsou dostupné přes menu **Live Monitor**.

9.5 Použití funkčního menu

Pomocí funkčního menu můžete při zjištění poruchy aktivovat a testovat jednotlivé komponenty výrobku. (→ Strana 22)

9.6 Kontrola aktoru

Menu → **Servisní rovina** → **Testovací menu** → **Test senzoru/aktoru**

Pomocí testu senzoru/aktoru můžete zkontrolovat funkci komponent topného systému. Současně můžete aktivovat více aktorů.

Nezvolíte-li žádnou změnu, můžete zobrazit aktuální řídicí hodnoty aktorů a hodnoty senzorů.

V příloze je uveden přehled charakteristik čidel.

Charakteristiky, interní teplotní senzory, hydraulický okruh (→ Strana 36)

Charakteristiky venkovní čidlo VRC DCF (→ Strana 36)

9.7 Vrácení parametrů na nastavení z výroby

- ▶ Pro současné nastavení všech parametrů na výchozí hodnotu a obnovení nastavení z výroby zvolte **Menu** → **Menu** → **Servisní rovina** → **Reset**.

10 Inspekce a údržba

10.1 Zkontrolujte hlášení o údržbě

Zobrazí-li se na displeji symbol , je nutná údržba výrobku, nebo je výrobek v komfortním bezpečnostním provozu.

- ▶ Pro další informace vyvolejte **Live-Monitor**.
- ▶ Provedte údržbářské práce uvedené v tabulce. Hlášení o údržbě (→ Strana 31)

Podmínka: Zobrazí se Lhm.XX

Výrobek je v komfortním bezpečnostním provozu. Po zjištění trvalé závady výrobek funguje dále s omezeným komfortem.

- ▶ Chcete-li zjistit, jaká komponenta je vadná, načtěte si paměť závad (→ Strana 22).



Pokyn

Objeví-li se hlášení o poruše, zůstává výrobek i po resetu v komfortním bezpečnostním provozu. Po resetu se nejprve zobrazí chybové hlášení, poté se znovu zobrazí hlášení **Omezený provoz (zajištění komfortu)**.

- ▶ Zkontrolujte zobrazené komponenty a případně je vyměňte.

10.2 Použití testovacích programů

Testovací programy jsou dostupné přes **Menu** → **Servisní rovina** → **Testovací menu** → **Zkušební program**.

Je-li výrobek ve stavu poruchy, nemůžete spustit testovací programy. Stav poruchy můžete poznat podle symbolu poruchy v levé dolní části displeje. Nejprve musíte provést reset.

Pro ukončení testovacích programů můžete kdykoli zvolit **Storno**.

11 Odstavení z provozu

11.1 Odstavení výrobku z provozu

- ▶ Odpojte výrobek od elektrické sítě.
- ▶ Odpojte senzorický a sběrníkový kabel.

12 Recyklace a likvidace

Balení

- ▶ Obal odborně zlikvidujte.

Tento výrobek je elektrické resp. elektronické zařízení ve smyslu směrnice EU 2012/19/EU. Zařízení bylo vyvinuto a vyrobeno s použitím vysoce kvalitních materiálů a komponent. Jsou recyklovatelné a znovu použitelné.

Informujte se o předpisech platných v příslušné zemi o odděleném sběru starých elektrických/elektronických zařízení. Díky správné likvidaci starých zařízení chráníte životní prostředí a lidi před možnými negativními důsledky.

- ▶ Obal odborně zlikvidujte.
- ▶ Dodržujte všechny příslušné předpisy.

Likvidace výrobku



■ Je-li výrobek označen tímto symbolem:

- ▶ V tomto případě nelikvidujte výrobek v domovním odpadu.
- ▶ Místo toho odevzdejte výrobek do sběrného místa pro stará elektrická nebo elektronická zařízení.

Baterie/akumulátory likvidace



■ Obsahuje-li výrobek baterie/akumulátory, které jsou označeny tímto symbolem:

- ▶ V tomto případě likvidujte baterie/akumulátory v odborném místě pro baterie/akumulátory.
 - ◁ **Podmínka:** Baterie/akumulátory lze bez zničení vyjmout z výrobku. Jinak likvidujte baterie/akumulátory společně s výrobkem.

- ▶ Podle zákonných předpisů je koncový spotřebitel povinen vracet použité baterie/akumulátory.

Mazání osobních údajů

Osobní údaje mohou zneužít nepovolané třetí strany.

Obsahuje-li výrobek osobní údaje:

- ▶ Zajistěte, aby se před likvidací ve výrobku nenacházely osobní údaje (např. online přihlašovací údaje apod.).

13 Servis

Platnost: Česko A Vaillant

Opravy a pravidelnou údržbu výrobku smí provádět pouze smluvní servisní firma s příslušným oprávněním. Seznam autorizovaných firem je přiložen u výrobku, popř. uveden na internetové adrese www.vaillant.cz.

A Deska s plošnými spoji

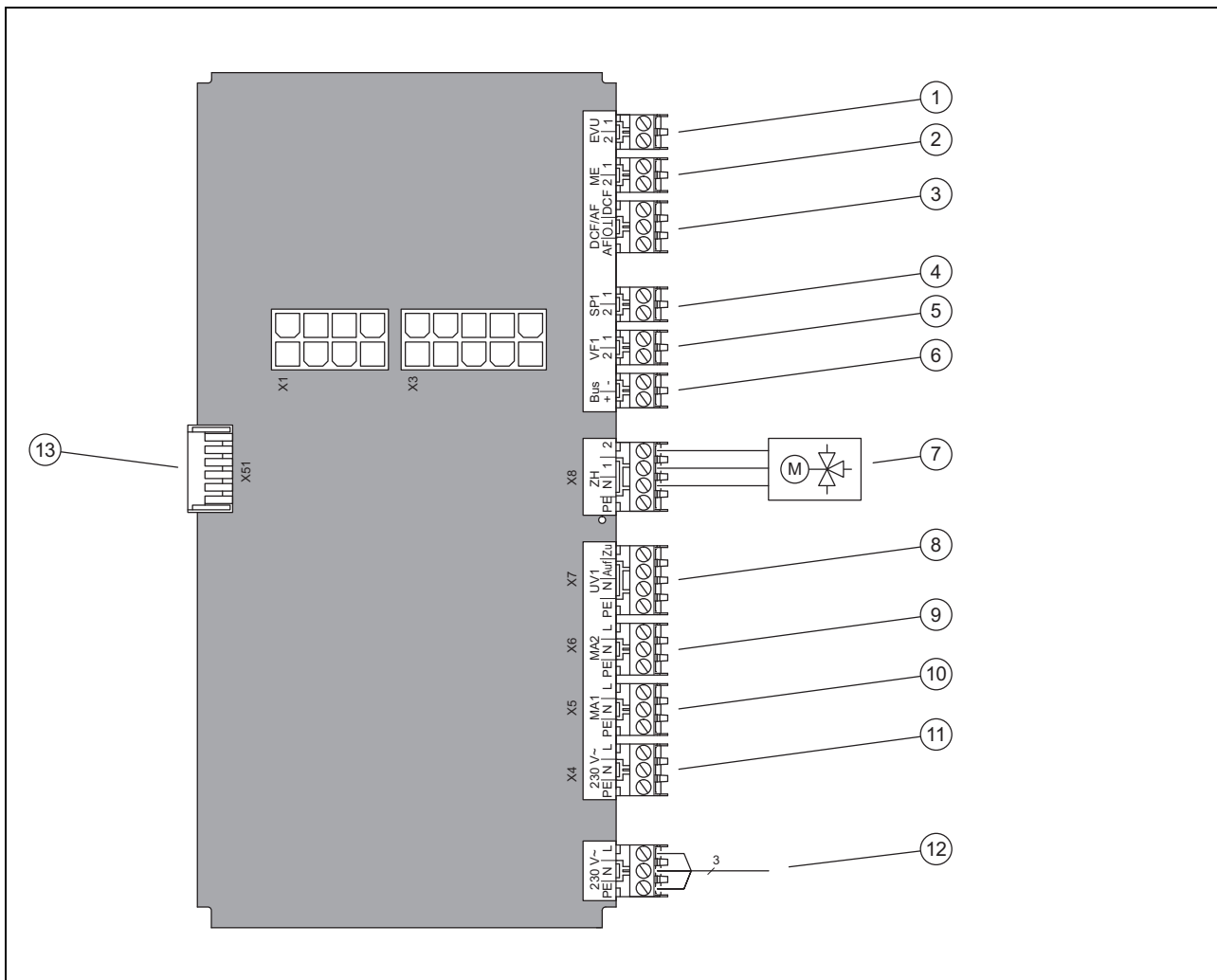

1	[EVU] Kontakt dodavatele energie	9	[X6] MA2 Multifunkční výstup 2: cirkulační čerpadlo, dezinfekční čerpadlo, ventil zóny, odvlhčovací jednotka
2	[ME] Multifunkční vstup: jednorázové spínání cirkulace	10	[X5] MA1 Multifunkční výstup 1: ventil zóny (systémové schéma 8), signál chlazení (systémové schémata 8, 9, 12), čerpadlo mezilehlého výměníku tepla (systémové schémata 10, 11, 13, 16)
3	[DCF/AF] DCF/venkovní čidlo	11	[X4] síťové připojení 230_V pro volitelné příslušenství
4	[SP1] teplotní senzor zásobníku teplé vody	12	Síťová přípojka (230 V)
5	[VF1] systémový teplotní senzor	13	[X51] konektor displej
6	[BUS] přípojka sběrnice eBUS (venkovní jednotka, systémový regulátor)		
7	[X8] ZH externí přídavné topení MEH 60		
8	[X7] UV1 Externí trojcestný prepínací ventil		

B Schéma připojení pro funkci HDO

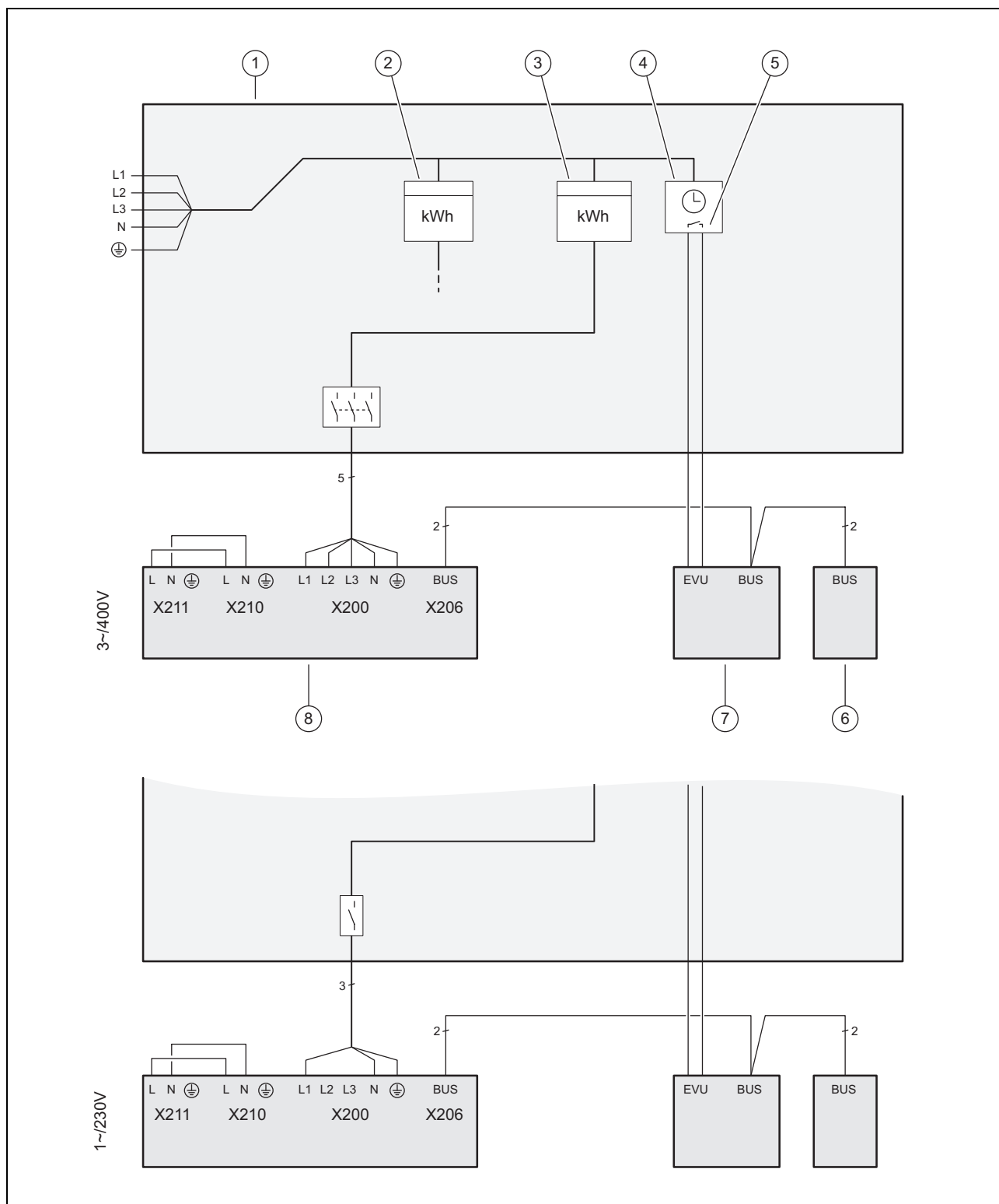

- | | | | |
|---|--|---|---|
| 1 | Skříňka čítače/pojistek | 5 | Bezpoteenciálový zavírací kontakt, pro aktivaci <i>EVU</i> , pro funkci HDO |
| 2 | Elektroměr | 6 | Systémový regulátor |
| 3 | Elektroměr tepelného čerpadla | 7 | Regulační modul tepelného čerpadla, deska plošných spojů |
| 4 | Přijímač hromadného dálkového ovládání | 8 | Venkovní jednotka, deska plošných spojů
INSTALLER BOARD |

C Přehled servisní rovina

Úroveň pro nastavení	Hodnoty		Jednotka	Krok cyklu, výběr, vysvětlení	Nastavení z výroby	Nastavení
	min.	max.				
Servisní rovina →						
Zadat kód	00	99		1 (kód FHW 17)	17	
Servisní rovina → Seznam poruch →						
F.XX – F.XX ¹⁾	aktuální hodnota					
Servisní rovina → Zkušební menu → Statistiky →						
Kompresor, hodiny	aktuální hodnota		hod			
Komp., počet spuštění	aktuální hodnota					
Čerp. budovy, hodiny	aktuální hodnota		hod			
Čerp. bud., poč. spušt.	aktuální hodnota					
4cestný ventil, hod.	aktuální hodnota		hod			
4cestný ven., poč. sp.	aktuální hodnota					
Prov. hod. ventilát. 1	aktuální hodnota		hod			
Spuštění ventilátor 1	aktuální hodnota					
Prov. hod. ventilát. 2	aktuální hodnota		hod			
Spuštění ventilátor 2	aktuální hodnota					
Kroky EEV	aktuální hodnota					
Počet zapnutí	aktuální hodnota					
Servisní rovina → Zkušební menu → Testovací programy →						
P.04 Topný režim				Výběr		
P.06 Odvdz., okruh budovy				Výběr		
P.12 odmrazování				Výběr		
P.27 Topné těleso				Výběr		
P.29 Vysoký tlak				Výběr		
Servisní rovina → Zkušební menu → Test senzoru/ovl. →						
T.0.01 Oběhové čerp. budovy Výkon	0	100	%	5, vyp	0	
T.0.17 Ventilátor 1	0	100	%	5	0	
T.0.18 Ventilátor 2	0	100	%	5	0	
T.0.19 Nádoba na kondenzát topení	Vyp	Zap		Zap, Vyp	Vyp	
T.0.20 Čtyřcestný ventil	Vyp	Zap		Zap, Vyp	Vyp	
T.0.21 Pozice: EEV	0	100	%	5	0	
T.0.23 Topná spirála kompresor	Vyp	Zap		Zap, Vyp	Vyp	
T.0.40 Teplota na výstupu	-40	90	°C	0,1		
T.0.41 Teplota na vstupu	-40	90	°C	0,1		
T.0.42 Okruh budovy teplota vody	-40	90	°C	0,1		
T.0.43 Okruh budovy Průtok	0	4000	l/h	1		
T.0.48 Vstup. tepl. vzduchu	-40	90	°C	0,1		
T.0.55 Výstup kompresoru teplota	-40	135	°C	0,1		
T.0.56 Vstup kompresoru teplota	-40	135	°C	0,1		
T.0.57 Teplota výstupu EEV	-40	90	°C			
¹⁾ Viz přehled poruchových kódů: Seznamy poruch jsou dostupné a lze je vymazat pouze v případě, že se vyskytly poruchy. ²⁾ Tento parametr se nezobrazí, když je připojený systémový regulátor. ³⁾ Tento parametr je k dispozici pouze v produktech pro Španělsko						

Úroveň pro nastavení	Hodnoty		Jednotka	Krok cyklu, výběr, vysvětlení	Nastavení z výroby	Nastavení
	min.	max.				
T.0.59 Teplota výstupu kondenzátoru	-40	90	°C	0,1		
T.0.63 vysoký tlak	0	31,9	bar (abs)	0,1		
T.0.64 nízký tlak	0	8	bar (abs)	0,1		
T.0.67 Vysokotlaký spínač	zavřený	otevřený		zavřený, otevřený		
T.0.85 Odpařování teplota	-40	90	°C	0,1		
T.0.86 Kondenzace teplota	-40	70	°C	0,1		
T.0.87 Požadovaná hodnota Přehřátí	-40	90	K	0,1		
T.0.88 Skutečná hodnota Přehřátí	-40	90	K	0,1 do 20 K jsou normální provozní parametry		
T.0.89 Požadovaná hodnota Podchlazení	-40	90	K	0,1		
T.0.90 Skutečná hodnota Podchlazení	-40	90	K	0,1		
T.0.93 Kompresor otáčky	0	120	Otáček/s	1		
T.0.123 Teplotní přepínač Kompresor výstup	otevřený	zavřený		otevřený, zavřený		
T.1.02 Předřazený přepínací ventil teplé vody	Topení	Teplá voda		Topení, teplá voda	Topení	
T.1.44 Teplota zásobníku	-40	90	°C	0,1		
T.1.46 Blok. kontakt S20	zavřený	otevřený		zavřený, otevřený	zavřený	
T.1.69 Venkovní teplota	-40	90	°C	0,1		
T.1.70 Systémová teplota	-40	90	°C	0,1		
T.1.71 Stav DCF	aktuální hodnota			žádný signál DCF ověřuji signál DCF platný signál DCF		
T.1.72 Blok. kontakt S21	zavřený	otevřený		zavřený, otevřený	otevřený	
T.1.119 MA1 výstup	Vyp	Zap		Vyp., zap.	Vyp	
T.1.125 ME vstup	aktuální hodnota					
T.1.126 MA2 výstup	Vyp	Zap		Vyp., zap.	Vyp	

Servisní rovina → Konfigurace zařízení →

Jazyk	Aktuální jazyk			Volitelné jazyky	02 English	
Kontaktní údaje → Telefon	Telefonní číslo			0 - 9		
Topná křivka ²⁾	0,4	4,0		0,1		
Vypínací teplota léto ²⁾	10	90	°C	1		
Bivalenční bod topení ²⁾	-30	+20	°C	1		
Bivalenční bod TV ²⁾	-20	+20	°C	1		
Alternat. bod topení ²⁾	-20	+40	°C	Vyp 1		
Max. výstupní teplota ²⁾	15	90	°C	1		
Min. výstupní teplota ²⁾	15	90	°C	1		
Aktivace topení ²⁾				Zap Vyp		
Aktivace TV ²⁾				Zap Vyp		
Hystereze nab. zásob. ²⁾	3	20	K	1		

¹⁾ Viz přehled poruchových kódů: Seznamy poruch jsou dostupné a lze je vymazat pouze v případě, že se vyskytly poruchy.

²⁾ Tento parametr se nezobrazí, když je připojený systémový regulátor.

³⁾ Tento parametr je k dispozici pouze v produktech pro Španělsko

Úroveň pro nastavení	Hodnoty		Jednotka	Krok cyklu, výběr, vysvětlení	Nastavení z výroby	Nastavení
	min.	max.				
Druh provozu top. tyč ²⁾				OFF Topení + teplá voda Topení Teplá voda		
Nouzový provoz ²⁾				Vyp Topení Teplá voda topení + teplá voda		
Výstup pož. chlazení ²⁾	7	24	°C	1		
Relé MA				Žádná Chybový signál ext. topná tyč WW 3WV		
Spuštění komp. od	-999	9	°min	1	-60	
Kompr. start chlazení	0	999	°min	1	60	
Hystereze komp. top.	0	15	K	Platí pouze pro topný provoz: 1	7	
Hystereze komp. chl.	0	15	K	Platí pouze pro chladicí provoz: 1	5	
max. zbyt. dopr. výška	200	900	mbar	10	900	
Druh provozu TV	0 = ECO	2 = rovnováha		0 = ECO, 1 = normální, 2 = rovnováha	0	
Max. trvání blokování	0	9	hod	1	5	
Konf. čerp. bud. top.	50	100	% PWM	Auto	Auto	
Konf. čerp. bud. chl.	50	100	% PWM	Auto	Auto	
Konf. čerp. bud. tep. v.	50	100	% PWM	Auto	65	
Doba blok. resetu → Doba blok. po zapnutí napájení	0	120	min	1	0	
Omez. proudu kompr.				1 5-7 kW: 13-16 A 12 kW: 20-25 A		
Vyšší výkon větráku ³⁾	52	70		1	70	
Snížení hluku komp. ²⁾	40	60	%	1	40	
pouze u výrobků s chlazením: Technologie chlazení	žádná	aktivní chlazení		žádné, aktivní chlazení	žádná	
vložený TP	ano	ne		Ano, ne		
Verze softwaru	aktuální hodnota desky plošných spojů regulátoru (HMU vnitřní jednotka xxxx, HMU venkovní jednotka xxxx) a displeje (AI xxxx)			xxxx.xx.xx		
Servisní rovina → Reset →						
Statistiky → Statistiky vymazat?				Ano, Ne	Ne	
Hlášení o údržbě → Resetovat hlášení o údržbě				Ano, Ne	Ne	
Vysokotlaký spínač → Vynulování chyby?				Ano, Ne	Ne	
Tovární nastavení → Obnovit tovární nastavení				Ano, Ne	Ne	
¹⁾ Viz přehled poruchových kódů: Seznamy poruch jsou dostupné a lze je vymazat pouze v případě, že se vyskytly poruchy. ²⁾ Tento parametr se nezobrazí, když je připojený systémový regulátor. ³⁾ Tento parametr je k dispozici pouze v produktech pro Španělsko						

Úroveň pro nastavení	Hodnoty		Jednotka	Krok cyklu, výběr, vysvětlení	Nastavení z výroby	Nastavení
	min.	max.				
Servisní rovina → Průvodce instalací →						
Jazyk				Volitelné jazyky	02 English	
Syst. regul. k disp.?	ano	ne		ano, ne		
Hranice výk. top. těl.				2, 4, 6 kW, externě		
Technologie chlazení	bez chlazení	aktivní chlazení				
Omez. proudu kompr.	13	25	A	1 5–7 kW: 13–16 A 12 kW: 20–25 A		
vložený TP	ano	ne		Ano, ne		
Test. program: Odvzd., okruh budovy	ano	ne		ano, ne	ne	
Kontaktní údaje Telefon	Telefonní číslo			0 - 9	prázdný	
Ukončit asistenta instalace?				Ano, zpět		
¹⁾ Viz přehled poruchových kódů: Seznamy poruch jsou dostupné a lze je vymazat pouze v případě, že se vyskytly poruchy. ²⁾ Tento parametr se nezobrazí, když je připojený systémový regulátor. ³⁾ Tento parametr je k dispozici pouze v produktech pro Španělsko						

D Stavové kódy

Kód	Význam
Stav anody s cizím proudem	Anoda není přip., anoda OK, porucha anody
S.34 Topný provoz Protimrazová ochr.	Klesne-li měřená venkovní teplota pod XX °C, sleduje se teplota výstupu a vstupu topného okruhu. Když teplotní rozdíl překročí nastavenou hodnotu, pak jsou čerpadlo a kompresor spuštěny bez požadavku na vytápění.
S.100 Pohotovostní režim	Není požadavek na vytápění nebo chlazení. Standby 0: venkovní jednotka. Standby 1: vnitřní jednotka
S.101 Topení: vypnutí kompresoru	Požadavek na vytápění je splněn, požadavek systémového regulátoru je ukončen a tepelný deficit je vyrovnán. Kompresor se vypne.
S.102 Topení: kompresor blokován	Kompresor je zablokován pro topný provoz, protože se tepelné čerpadlo nachází mimo své meze použití.
S.103 Topení: rozběh	Zkontrolují se podmínky pro spuštění kompresoru v topném provozu. Spustí se další aktory pro topný provoz.
S.104 Topení: kompresor aktivní	Kompresor pracuje, aby byl požadavek na vytápění splněn.
S.107 Topení: doběh	Požadavek na vytápění je splněn, kompresor se vypne. Čerpadlo a ventilátor dobíhají.
S.111 Chlazení: vypnutí kompresoru	Požadavek na chlazení je splněn, požadavek systémového regulátoru je ukončen. Kompresor se vypne.
S.112 Chlazení: kompresor blokován	Kompresor je zablokován pro chladicí provoz, protože se tepelné čerpadlo nachází mimo své meze použití.
S.113 Chlazení: rozběh provozu kompresoru	Zkontrolují se podmínky pro spuštění kompresoru v chladicím provozu. Spustí se další aktory pro chladicí provoz.
S.114 Chlazení: kompresor aktivní	Kompresor pracuje, aby byl požadavek na chlazení splněn.
S.117 Chlazení: doběh provozu kompresoru	Požadavek na chlazení je splněn, kompresor se vypne. Čerpadlo a ventilátor dobíhají.
S.125 Topení: topné těleso aktivní	Externí přídavné topení se používá v topném režimu.
S.132 Teplá voda: kompresor blokován	Kompresor je zablokován pro ohřev teplé vody, protože se tepelné čerpadlo nachází mimo meze použití.
S.133 Teplá voda: rozběh	Zkontrolují se podmínky pro spuštění kompresoru při ohřevu teplé vody. Spustí se další aktory pro ohřev teplé vody.
S.134 Teplá voda: kompresor aktivní	Kompresor pracuje, aby byl požadavek na ohřev teplé vody splněn.
S.135 Teplá voda: topné těleso aktivní	Externí přídavné topení se používá při ohřevu teplé vody.

Kód	Význam
S.137 Teplá voda: doběh	Požadavek na ohřev teplé vody je splněn, kompresor se vypne. Čerpadlo a ventilátor dobíhají.
S.141 Topení: vypnutí topného tělesa	Požadavek na vytápění je splněn, externí přídavné topení se vypne.
S.142 Topení: topné těleso blokováno	Externí přídavné topení je blokováno pro topný režim.
S.151 Teplá voda: vypnutí topného těl.	Požadavek na teplou vodu je splněn, externí přídavné topení se vypne.
S.152 Teplá voda: topné těleso blok.	Externí přídavné topení je blokováno pro ohřev teplé vody.
S.173 Doba blokování energetického podniku	Síťové napájení je přerušeno provozovatelem napájecí sítě. Maximální doba blokování se nastavuje v konfiguraci.
S.202 Testovací program: Odvzdušnění Okruh budovy aktivní	Čerpadlo okruhu budovy se v cyklických intervalech aktivuje střídavě pro topný provoz a ohřev teplé vody.
S.203 Test ovl. aktivní	Test snímačů a aktorů právě probíhá.
S.212 Porucha spojení: Regulátor nerozpoznán	Systémový regulátor byl již rozpoznán, ale spojení je přerušeno. Zkontrolujte spojení sběrnice eBUS k systémovému regulátoru. Provoz je možný jen s přídavnými funkcemi tepelného čerpadla.
S.240 Olej komp. příliš st., okolí příliš studené	Vyhřívání kompresoru se zapne. Zařízení se nezapíná.
S.252 Jedn. vent. 1: Ventilátor blokován	Činí-li otáčky ventilátoru 0 ot/min, pak se tepelné čerpadlo na 15 minut vypne a následně znovu spustí. Když ventilátor po čtyřech neúspěšných spuštěních nenaběhne, tepelné čerpadlo se vypne a vygeneruje se hlášení o poruše F.718 .
S.255 Jedn. vent. 1: Tepl. na vstupu vzd. příliš vysoká	Kompresor se nerozběhne, protože venkovní teplota u ventilátoru je nad mezemi použití. Topný provoz: > 43 °C. Ohřev teplé vody: > 43 °C. Chladicí provoz: > 46 °C.
S.256 Jedn. vent. 1: Tepl. na vstupu vzd. příliš nízká	Kompresor se nerozběhne, protože venkovní teplota u ventilátoru je pod mezemi použití. Topný provoz: < -20 °C. Ohřev teplé vody: < -20 °C. Chladicí provoz: < 15 °C.
S.260 Jedn. vent. 2: Ventilátor blokován	Činí-li otáčky ventilátoru 0 ot/min, pak se tepelné čerpadlo na 15 minut vypne a následně znovu spustí. Když ventilátor po čtyřech neúspěšných spuštěních nenaběhne, tepelné čerpadlo se vypne a vygeneruje se hlášení o poruše F.785 .
S.272 Okruh budovy Omezení zbytk. dopr. výšky aktivní	Je dosažena zbytková dopravní výška nastavená v konfiguraci.
S.273 Okruh budovy Teplota na výstupu příliš nízká	Výstupní teplota naměřená v okruhu budovy je pod mezemi použití.
S.275 Okruh budovy průtok příliš nízký	Čerpadlo okruhu budovy vadné. Všechny spotřebiče v topném systému jsou uzavřeny. Specifická minimální průtočná množství jsou podkročena. Zkontrolujte průchodnost sítěk na zachycování nečistot. Zkontrolujte uzavírací kohouty a termostatické ventily. Zajistěte minimální průtok 35 % jmenovitého průtočného množství. Zkontrolujte funkci čerpadla okruhu budovy.
S.276 Okruh budovy Blok. kontakt S20 rozpojený	Kontakt S20 na hlavní desce plošných spojů tepelného čerpadla rozpojený. Chybné nastavení maximálního termostatu. Výstupní teplotní čidlo (tepelné čerpadlo, plynový kotel k vytápění, systémové čidlo) měří hodnoty se zápornou odchylkou. Nastavení maximální výstupní teploty pro přímý topný okruh přes systémový regulátor (dodržujte horní hranici vypnutí topných zařízení). Upravte nastavenou hodnotu maximálního termostatu. Kontrola hodnot čidel
S.277 Okruh budovy Chyba čerpadla	Je-li čerpadlo okruhu budovy neaktivní, tepelné čerpadlo se na 10 minut vypne a následně znovu spustí. Když čerpadlo okruhu budovy po třech neúspěšných spuštěních nenaběhne, tepelné čerpadlo se vypne a vygeneruje se hlášení o poruše F.788 .
S.280 Chyba měniče: kompresor	Motor kompresoru nebo kabeláž jsou vadné.
S.281 Chyba měniče: síťové napětí	Existuje přepětí nebo podpětí.
S.282 Chyba měniče: přehřátí	Pokud není chlazení frekvenčního měniče dostatečné, tepelné čerpadlo se vypne na jednu hodinu a následně znovu spustí. Když není chlazení po třech neúspěšných spuštěních dostatečné, tepelné čerpadlo se vypne a vygeneruje se hlášení o poruše F.819 .
S.283 Doba rozmrazení příliš dlouhá	Trvá-li odmrazování déle než 15 minut, tepelné čerpadlo se znovu spustí. Když čas po 3 neúspěšných spuštěních nepostačuje k odmrazení, tepelné čerpadlo se vypne a vygeneruje se hlášení o poruše F.741 . ▶ Zkontrolujte, zda je k dispozici dostatek tepelné energie z okruhu budovy.
S.284 Výstupní teplota rozmr. příliš nízká	Je-li výstupní teplota nižší než 5 °C, tepelné čerpadlo se znovu spustí. Když není výstupní teplota po 3 neúspěšných spuštěních dostatečná, tepelné čerpadlo se vypne a vygeneruje se hlášení o poruše F.741 . ▶ Zkontrolujte, zda je k dispozici dostatek tepelné energie z okruhu budovy.
S.285 Teplota výst. kompr. příliš nízká	Teplota výstupu kompresoru příliš nízká
S.286 Teplota horkých plynů spínač otevřený	Když je teplota horkého plynu vyšší než 119 °C +5K, tepelné čerpadlo se vypne na jednu hodinu a následně znovu spustí. Pokud teplota horkého plynu po 3 neúspěšných spuštěních neklesla, tepelné čerpadlo se vypne a vygeneruje se hlášení o poruše F.823 .

Kód	Význam
S.287 Ventilátor 1: vítr	Ventilátor se před spuštěním otáčí s otáčkami 50 ot/min nebo vyššími. Příčinou může být silný venkovní vítr.
S.288 Ventilátor 2: vítr	Ventilátor se před spuštěním otáčí s otáčkami 50 ot/min nebo vyššími. Příčinou může být silný venkovní vítr.
S.289 Omezení proudu aktivní	Příkon venkovní jednotky je snížen, otáčky kompresoru se sníží. Provozní proud kompresoru překračuje mezní hodnotu nastavenou v konfiguraci. (pro 3kW, 5kW, 7kW zařízení: <16 A; pro 10kW, 12kW zařízení: <25 A)
S.290 Zpoždění zapnutí aktivní	Zpoždění zapnutí kompresoru je aktivní.
S.302 Vysokotlaký spínač nesepepnutý	Je-li čerpadlo okruhu budovy neaktivní, tepelné čerpadlo se na 15 minut vypne a následně znovu spustí. Když tlak po čtyřech neúspěšných spuštěních zůstává vysoký, vygeneruje se hlášení o poruše F.731.
S.303 Výstup kompresoru teplota příliš vysoká	Provozní charakteristika byla opuštěna. Tepelné čerpadlo se znovu spustí.
S.304 Odpařování teplota příliš nízká	Provozní charakteristika byla opuštěna. Tepelné čerpadlo se znovu spustí.
S.305 Kondenzace teplota příliš nízká	Provozní charakteristika byla opuštěna. Tepelné čerpadlo se znovu spustí.
S.306 Odpařování teplota příliš vysoká	Provozní charakteristika byla opuštěna. Tepelné čerpadlo se znovu spustí.
S.308 Kondenzace teplota příliš vysoká	Provozní charakteristika byla opuštěna. Tepelné čerpadlo se znovu spustí.
S.312 Okruh budovy Teplota na vstupu příliš nízká	Teplota na vstupu v okruhu budovy příliš nízká pro spuštění kompresoru. Topení: teplota na vstupu < 5 °C. Chlazení: teplota na vstupu < 10 °C. Chlazení: zkontrolujte funkci čtyřcestného přepínacího ventilu.
S.314 Okruh budovy Teplota na vstupu příliš vysoká	Teplota na vstupu v okruhu budovy příliš vysoká pro spuštění kompresoru. Topení: teplota na vstupu > 56 °C. Chlazení: teplota na vstupu > 35 °C. Chlazení: zkontrolujte funkci čtyřcestného přepínacího ventilu. Zkontrolujte senzory.
S.516 Rozmrazení aktivní	Tepelné čerpadlo odmrazuje výměník tepla venkovní jednotky. Topný režim je přerušovaný. Maximální doba odmrazování činí 16 minut.
S.575 Měnič: vnitřní závada	Deska plošných spojů invertoru venkovní jednotky má interní poruchu elektroniky. Pokud se problém vyskytne 3x, zobrazí se hlášení o poruše F.752.
S.581 Závada spojení: Měnič nerozpoznán	Chybějící komunikace mezi měničem a deskou s plošnými spoji venkovní jednotky. Pokud se problém vyskytne 3x, zobrazí se hlášení o poruše F.753.
S.590 Závada: 4cest. vent. nesprávná poloha	Čtyřcestný přepínací ventil se nepohybuje jednoznačně do polohy topení nebo chlazení.

E Hlášení o údržbě

Kód	Význam	Příčina	Odstranění
M.32	Okruh budovy: nízký tlak vody	<ul style="list-style-type: none"> – Pokles tlaku v okruhu budovy v důsledku netěsnosti nebo vzduchového polštáře – Tlakový senzor okruhu budovy vadný 	<ul style="list-style-type: none"> – Zkontrolujte netěsnost okruhu budovy, doplňte topnou vodu a odvzdušněte – Zkontrolujte kontakt na desce plošných spojů a na kabelovém svazku, zkontrolujte správnou funkci tlakového senzoru, příp. tlakový senzor vyměňte
M.201	Chyba čidla: teplota zásobníku	<ul style="list-style-type: none"> – Teplotní čidlo zásobníku vadné 	<ul style="list-style-type: none"> – Zkontrolujte kontakt na desce plošných spojů a na kabelovém svazku, zkontrolujte správnou funkci senzoru, příp. senzor vyměňte
M.202	Chyba čidla: teplota systému	<ul style="list-style-type: none"> – Systémový teplotní senzor vadný 	<ul style="list-style-type: none"> – Zkontrolujte kontakt na desce plošných spojů a na kabelovém svazku, zkontrolujte správnou funkci senzoru, příp. senzor vyměňte
M.203	Porucha spojení: displej nerozpoznán	<ul style="list-style-type: none"> – Displej vadný – Displej není připojený 	<ul style="list-style-type: none"> – Zkontrolujte kontakt na desce s plošnými spoji a na kabelovém svazku – Příp. vyměňte displej

F Chybové kódy

Kód	Význam	Příčina	Odstranění
F.022	Okruh budovy příliš nízký tlak vody	<ul style="list-style-type: none"> - Pokles tlaku v okruhu budovy v důsledku netěsnosti nebo vzduchového polštáře - Tlakový senzor okruhu budovy vadný 	<ul style="list-style-type: none"> - Zkontrolujte těsnost okruhu budovy - Doplňte vodu, odvzdušněte - Zkontrolujte kontakt na desce s plošnými spoji a na kabelovém svazku - Zkontrolujte správnou funkci tlakového senzoru - Výměna tlakového senzoru
F.042	Závada: kódovací odpor	<ul style="list-style-type: none"> - Kódovací odpor poškozený nebo nezapojený 	<ul style="list-style-type: none"> - Zkontrolujte správné zapojení kódovacího odporu nebo ho příp. vyměňte.
F.073	Porucha čidla: okruh budovy tlak vody	<ul style="list-style-type: none"> - Senzor není připojen, nebo je vstup senzoru zkratován 	<ul style="list-style-type: none"> - Zkontrolujte a příp. vyměňte senzor - Vyměňte svazek kabelů
F.094	Porucha: Vortex	<ul style="list-style-type: none"> - Senzor průtočného množství není připojen, nebo je vstup senzoru zkratován 	<ul style="list-style-type: none"> - Zkontrolujte a příp. vyměňte senzor - Vyměňte svazek kabelů
F.103	Závada: identifikace náhradního dílu	<ul style="list-style-type: none"> - Na venkovní jednotce nainstalovaná nesprávná deska s plošnými spoji regulátoru 	<ul style="list-style-type: none"> - Nainstalujte správnou desku s plošnými spoji
F.514	Chyba čidla: tepl. vstupu kompresoru	<ul style="list-style-type: none"> - Senzor není připojen, nebo je vstup senzoru zkratován 	<ul style="list-style-type: none"> - Zkontrolujte a příp. vyměňte senzor - Vyměňte svazek kabelů
F.517	Chyba čidla: tepl. výstupu kompresoru	<ul style="list-style-type: none"> - Senzor není připojen, nebo je vstup senzoru zkratován 	<ul style="list-style-type: none"> - Zkontrolujte a příp. vyměňte senzor - Vyměňte svazek kabelů
F.519	Chyba čidla: tepl. vstupu okruhu budovy	<ul style="list-style-type: none"> - Senzor není připojen, nebo je vstup senzoru zkratován 	<ul style="list-style-type: none"> - Zkontrolujte a příp. vyměňte senzor - Vyměňte svazek kabelů
F.520	Chyba čidla: tepl. výst. okruhu budovy	<ul style="list-style-type: none"> - Senzor není připojen, nebo je vstup senzoru zkratován 	<ul style="list-style-type: none"> - Zkontrolujte a příp. vyměňte senzor - Vyměňte svazek kabelů
F.526	Závada čidla: teplota výstupu EEV	<ul style="list-style-type: none"> - Senzor není připojen, nebo je vstup senzoru zkratován 	<ul style="list-style-type: none"> - Zkontrolujte a příp. vyměňte senzor - Vyměňte svazek kabelů
F.546	Chyba čidla: vysoký tlak	<ul style="list-style-type: none"> - Senzor není připojen, nebo je vstup senzoru zkratován 	<ul style="list-style-type: none"> - Zkontrolujte senzor (např. s pomocí instalátéra) a příp. vyměňte - Vyměňte svazek kabelů
F.582	Závada EEV	<ul style="list-style-type: none"> - Nesprávné připojení EEV nebo přerušení kabelu k cívce 	<ul style="list-style-type: none"> - Zkontrolujte konektorové spoje a příp. vyměňte cívku z EEV
F.585	Závada čidla: teplota výstupu kondenz.	<ul style="list-style-type: none"> - Senzor není připojen, nebo je vstup senzoru zkratován 	<ul style="list-style-type: none"> - Zkontrolujte a příp. vyměňte senzor - Vyměňte svazek kabelů
F.703	Chyba čidla: nízký tlak	<ul style="list-style-type: none"> - Senzor není připojen, nebo je vstup senzoru zkratován 	<ul style="list-style-type: none"> - Zkontrolujte senzor (např. s pomocí instalátéra) a příp. vyměňte - Vyměňte svazek kabelů
F.718	Jedn. vent. 1: Ventilátor blokován	<ul style="list-style-type: none"> - Chybí potvrzující signál, že se ventilátor otáčí 	<ul style="list-style-type: none"> - Zkontrolujte vzduchovou cestu, příp. odstraňte nečistoty
F.729	Teplota výst. kompr. příliš nízká	<ul style="list-style-type: none"> - Teplota na výstupu kompresoru je více než 10 minut nižší než 0 °C, nebo je teplota na výstupu kompresoru nižší než -10 °C, ačkoli se tepelné čerpadlo nachází v rozsahu provozní charakteristiky. 	<ul style="list-style-type: none"> - Zkontrolujte snímač vysokého tlaku - Zkontrolujte funkci EEV - Zkontrolujte teplotní senzor výstupu kondenzátoru (přechlazení) - Zkontrolujte, zda se 4cestný přepínací ventil příp. nachází v mezipoze - Zkontrolujte množství chladiva z hlediska přeplnění

Kód	Význam	Příčina	Odstranění
F.731	Vysokotlaký spínač neseprnutý	<ul style="list-style-type: none"> – Tlak chladiva příliš vysoký. Integrovaný vysokotlaký spínač ve venkovní jednotce se aktivoval při tlaku 41,5 bar (g), resp. 42,5 bar (abs) – Nedostatečné předávání energie přes příslušný kondenzátor 	<ul style="list-style-type: none"> – Odvzdušněte okruh budovy – Příliš malé průtočné množství v důsledku uzavření regulátorů pro jednotlivé místnosti u podlahového vytápění – Zkontrolujte čistotu filtru na zachycování nečistot – Příliš malý průtok chladiva (např. elektronický expanzní ventil vadný, 4cestný přepínací ventil je mechanicky blokován, filtr ucpaný). Informujte servis. – Chladicí provoz: Zkontrolujte znečištění jednotky ventilátoru – Zkontrolujte spínač vysokého tlaku a snímač vysokého tlaku – Restujte spínač vysokého tlaku a proveďte manuální reset na výrobku.
F.732	Výstup kompresoru teplota příliš vysoká	<p>Výstupní teplota kompresoru je vyšší než 110 °C:</p> <ul style="list-style-type: none"> – Hranice použití překročeny – EEV nefunguje nebo neotevívá správně – Příliš malé množství chladiva (časté rozmrazování v důsledku velmi nízkých odpařovacích teplot) 	<ul style="list-style-type: none"> – Zkontrolujte vstupní a výstupní čidlo kompresoru – Zkontrolujte teplotní senzor výstupu kondenzátoru (TT135) – Zkontrolujte EEV (Najíždí EEV na koncový doraz? Použijte test senzoru/aktoru.) – Zkontrolujte množství chladiva (viz technické údaje) – Proveďte zkoušku těsnosti – Zkontrolujte, zda jsou otevřené servisní ventily na venkovní jednotce.
F.733	Odpařování teplota příliš nízká	<ul style="list-style-type: none"> – Příliš malý průtočné množství vzduchu procházející tepelným výměníkem venkovní jednotky (topný provoz) vede k příliš nízkému energetickému přínosu v ekologickém okruhu (topný provoz) nebo okruhu budovy (chladicí provoz) – Příliš malé množství chladiva 	<ul style="list-style-type: none"> – Jsou-li v okruhu budovy termostatické ventily, zkontrolujte jejich vhodnost pro chladicí provoz (zkontrolujte průtočné množství v chladicím provozu) – Zkontrolujte znečištění jednotky ventilátoru – Zkontrolujte EEV (Najíždí EEV na koncový doraz? Použijte test senzoru/aktoru.) – Zkontrolujte vstupní čidlo kompresoru – Zkontrolujte množství chladiva
F.734	Kondenzace teplota příliš nízká	<ul style="list-style-type: none"> – Teplota v topném okruhu příliš nízká, mimo rozsah provozní charakteristiky – Příliš malé množství chladiva 	<ul style="list-style-type: none"> – Zkontrolujte EEV (Najíždí EEV na koncový doraz? Použijte test senzoru/aktoru.) – Zkontrolujte vstupní čidlo kompresoru – Zkontrolujte plnicí množství chladiva (viz technické údaje) – Zkontrolujte, zda se čtyřcestný přepínací ventil nachází v mezipoloze a není odpovídajícím způsobem přepnutý – Zkontrolujte snímač vysokého tlaku – Zkontrolujte tlakový senzor v topném okruhu

Kód	Význam	Příčina	Odstranění
F.735	Odpařování teplota příliš vysoká	<ul style="list-style-type: none"> - Teplota v ekologickém okruhu (topný provoz) resp. okruhu budovy (chladicí provoz) příliš vysoká pro provoz kompresoru - Příliš velké přivádění cizího tepla do ekologického okruhu na základě zvýšených otáček ventilátoru 	<ul style="list-style-type: none"> - Zkontrolujte systémové teploty - Zkontrolujte plnicí množství chladiva z hlediska přeplnění - Zkontrolujte EEV (Najíždí EEV na koncový doraz? Použijte test senzoru/aktoru.) - Zkontrolujte senzor odpařovací teploty (v závislosti na poloze čtyřcestného přepínacího ventilu) - Zkontrolujte průtočné množství v chladicím provozu - Zkontrolujte průtočné množství vzduchu v topném provozu
F.737	Kondenzace teplota příliš vysoká	<ul style="list-style-type: none"> - Teplota v ekologickém okruhu (chladicí provoz), resp. okruhu budovy (topný provoz) příliš vysoká pro provoz kompresoru - Přivedení cizího tepla do okruhu budovy - Chladicí okruh přeplněný - Příliš malý průtok v okruhu budovy 	<ul style="list-style-type: none"> - Omezte nebo zamezte přívod cizího tepla - Zkontrolujte přídavné topení (topí, ačkoli vyp. v testu senzoru/aktoru?) - Zkontrolujte EEV (Najíždí EEV na koncový doraz? Použijte test senzoru/aktoru.) - Zkontrolujte výstupní čidlo kompresoru, teplotní senzor výstupu kondenzátoru (TT135) a snímač vysokého tlaku - Zkontrolujte plnicí množství chladiva z hlediska přeplnění - Zkontrolujte, zda jsou otevřené servisní ventily na venkovní jednotce. - Zkontrolujte průtočné množství vzduchu v chladicím provozu ohledně dostatečného průtoku - Zkontrolujte oběhové čerpadlo topení - Zkontrolujte průtok okruhu budovy
F.741	Okruh budovy: zpětná teplota příliš nízká	<ul style="list-style-type: none"> - Během odmrazování klesne teplota na vstupu pod 13 °C 	<ul style="list-style-type: none"> - Zajistěte minimální objem v systému, např. instalací akumulčního zásobníku na vstupu - Zobrazí se hlášení o poruše, dokud se teplota na vstupu nezvýší nad 20 °C. - Aktivujte elektrické přídavné topení na ovládacím poli výroby a v systémovém regulátoru, aby se zvýšila teplota na vstupu. Kompresor je během hlášení o poruše blokován.
F.752	Závada: měnič	<ul style="list-style-type: none"> - Interní závada elektroniky na desce plošných spojů invertoru - Síťové napětí mimo rozsah 70 V až 282 V 	<ul style="list-style-type: none"> - Zkontrolujte neporušenost síťových připojovacích kabelů a připojovacích vedení kompresoru Konektory musí slyšitelně zaskočit. - Kontrola kabelu - Zkontrolujte síťové napětí Síťové napětí musí být mezi 195 V a 253 V. - Zkontrolujte fáze - případně vyměňte měnič
F.753	Závada spojení: měnič nerozpoznán	<ul style="list-style-type: none"> - Chybějící komunikace mezi měničem a deskou s plošnými spoji venkovní jednotky 	<ul style="list-style-type: none"> - Zkontrolujte neporušenost a pevné zapojení svazku kabelů a konektorových spojů a příp. je vyměňte - Zkontrolujte měnič ovládním bezpečnostního relé kompresoru - Načtěte přiřazené parametry měniče a zkontrolujte, zda se zobrazují hodnoty

Kód	Význam	Příčina	Odstranění
F.755	Závada: 4cest. vent. nesprávná poloha	<ul style="list-style-type: none"> - Nesprávná poloha 4cestného přepínacího ventilu. Pokud je v topném režimu výstupní teplota menší než teplota na vstupu okruhu budovy. - Teplotní senzor v ekologickém okruhu EEV zobrazuje nesprávnou teplotu. 	<ul style="list-style-type: none"> - Zkontrolujte 4cestný přepínací ventil (Došlo ke slyšitelnému přepnutí? Použijte test senzoru/aktoru.) - Zkontrolujte správnou montáž cívky na 4cestném ventilu - Zkontrolujte svazek kabelů a konektorové spoje - Zkontrolujte teplotní senzor v ekologickém okruhu EEV
F.774	Závada čidla: tepl. vstupu vzduchu	<ul style="list-style-type: none"> - Senzor není připojen, nebo je vstup senzoru zkratován 	<ul style="list-style-type: none"> - Zkontrolujte a příp. vyměňte senzor - Vyměňte svazek kabelů
F.785	Jedn. vent. 2: Ventilátor blokován	<ul style="list-style-type: none"> - Chybí potvrzující signál, že se ventilátor otáčí 	<ul style="list-style-type: none"> - Zkontrolujte vzduchovou cestu, příp. odstraňte nečistoty
F.788	Okruh budovy Chyba čerpadla	<ul style="list-style-type: none"> - Elektronika vysoce účinného čerpadla zjistila poruchu (např. chod na sucho, nečistoty, přepětí, podpětí) a čerpadlo bezpečně vypnula. 	<ul style="list-style-type: none"> - Odpojte tepelné čerpadlo od proudu na minimálně 30 sekund - Zkontrolujte nástrčný kontakt na desce s plošnými spoji - Zkontrolujte funkci čerpadla - Odvzdušněte okruh budovy - Zkontrolujte čistotu filtru na zachycování nečistot
F.817	Chyba měniče: kompresor	<ul style="list-style-type: none"> - Závada v kompresoru (např. zkrat) - Závada v měniči - Připojovací kabel ke kompresoru vadný nebo uvolněný 	<ul style="list-style-type: none"> - Změřte odpor vinutí v kompresoru - Změřte výstup měniče mezi 3 fázemi, (musí být > 1 kΩ) - Zkontrolujte svazek kabelů a konektorové spoje
F.818	Chyba měniče: síťové napětí	<ul style="list-style-type: none"> - Nesprávné síťové napětí pro provoz měniče - Vypnutí provozovatelem napájecí sítě 	<ul style="list-style-type: none"> - Změřte a příp. upravte síťové napětí Síťové napětí musí být mezi 195 V a 253 V.
F.819	Chyba měniče: přehřátí	<ul style="list-style-type: none"> - Interní přehřátí měniče 	<ul style="list-style-type: none"> - Nechte měnič vychladnout a výrobek znovu spusťte - Zkontrolujte vzduchovou cestu měniče - Zkontrolujte funkci ventilátoru - Je překročena maximální okolní teplota venkovní jednotky 46 °C.
F.820	Chyba spojení: čerp. okruhu budovy	<ul style="list-style-type: none"> - Čerpadlo nedodává signál zpět tepelnému čerpadlu 	<ul style="list-style-type: none"> - Zkontrolujte, zda není kabel k čerpadlu vadný, a příp. jej vyměňte - Vyměňte čerpadlo
F.823	Teplota horkých plynů spínač otevřený	<ul style="list-style-type: none"> - Termostat horkých plynů vypne tepelné čerpadlo, je-li teplota v chladicím okruhu příliš vysoká. Po určité čekací době se tepelné čerpadlo znovu pokusí spustit. Po třech následných neúspěšných pokusech o spuštění se objeví chybové hlášení. - Teplota v chladicím okruhu max.: 110 °C - Čekací doba: 5 min (po prvním objevení) - Čekací doba: 30 min (po druhém a každém dalším objevení) - Vynulování počítadla poruch při objevení obou podmínek: <ul style="list-style-type: none"> - Požadavek na vytápění bez předčasného vypnutí - 60 min nerušeného provozu 	<ul style="list-style-type: none"> - Zkontrolujte EEV - Příp. vyměňte sítko na zachycování nečistot v chladicím okruhu
F.825	Závada čidla: teplota vstupu kondenzátoru	<ul style="list-style-type: none"> - Teplotní senzor v chladicím okruhu (plynný) není připojen nebo je vstup senzoru zkratován 	<ul style="list-style-type: none"> - Zkontrolujte a příp. vyměňte senzor a kabel

Kód	Význam	Příčina	Odstranění
F.1117	Kompresor: výpadek fáze	<ul style="list-style-type: none"> - Pojistka vadná - Vadné elektrické přípojky - Příliš nízké síťové napětí - Napájení kompresor/nízký tarif není připojeno - Doba blokování provozovatelem napájecí sítě delší než tři hodiny 	<ul style="list-style-type: none"> - Zkontrolujte pojistku - Kontrola elektrických připojení - Změřte napětí na elektrické přípojce tepelného čerpadla - Zkraťte dobu blokování energetického podniku na méně než tři hodiny
F.9998	Chyba spojení: tepelné čerpadlo	<ul style="list-style-type: none"> - EBus kabel nepřipojen nebo připojen nesprávně - Venkovní jednotka bez napájecího napětí 	<ul style="list-style-type: none"> - Zkontrolujte propojovací vedení mezi síťovou deskou plošných spojů a deskou plošných spojů regulátoru u vnitřní a venkovní jednotky

G Charakteristiky, interní teplotní senzory, hydraulický okruh

Senzory: TT620 TT650

Teplota (°C)	Odpor (ohm)
0	33400
5	25902
10	20247
15	15950
20	12657
25	10115
30	8138
35	6589
40	5367
45	4398
50	3624
55	3002
60	2500
65	2092
70	1759
75	1486
80	1260
85	1074
90	918
95	788
100	680
105	588
110	510

H Charakteristiky venkovní čidlo VRC DCF

Teplota (°C)	Odpor (ohm)
-25	2167
-20	2067
-15	1976
-10	1862
-5	1745
0	1619
5	1494
10	1387
15	1246

Teplota (°C)	Odpor (ohm)
20	1128
25	1020
30	920
35	831
40	740

I Technické údaje

	VWZ AI VWL X/2 A
Provozní napětí U_{max}	230 V
Příkonn	$\leq 2 \text{ V}\cdot\text{A}$
Zatížení kontaktu výstupního relé	$\leq 2 \text{ A}$
Celkový proud	$\leq 4 \text{ A}$
Provozní napětí čidlo	3,3 V
Průřez vedení eBUS (nízké napětí)	$\geq 0,75 \text{ mm}^2$
Průřez vedení čidel (nízké napětí)	$\geq 0,75 \text{ mm}^2$
Průřez napájecího vedení 230 V (napájecí kabel čerpadla nebo směšovače)	$\geq 1,5 \text{ mm}^2$
Krytí	IP 20
Třída ochrany	II
Maximální okolní teplota	40 °C
Výška	174 mm
Šířka	272 mm
Hloubka	52 mm

Rejstřík	Úroveň pro instalatéry, vyvolání 21
B	V
Baterie/akumulátory likvidace 23	Výrobek, zapnutí 20
Blokování HDO 19	Vysoušení potěru, funkce 21
C	Vyvolání, statistiky 21
Cirkulační čerpadlo, připojení 19	Vyvolání, úroveň kódu 21
Chybové kódy 22	Vyvolání, úroveň pro instalatéry 21
D	Z
Diagnostika 22	Zapnutí, výrobek 20
Dokumentace 16	Zapojení 19
E	Zobrazení, Live Monitor 22
Elektřina 14	Zobrazení, stavové kódy 22
F	
Funkce ochrany proti zamrznutí 17	
Funkční menu 22	
H	
Hlášení o údržbě, kontrola 22	
I	
Instalatér 14	
K	
Komfortní bezpečnostní provoz 22	
Koncepce ovládání 20	
Konfigurace zařízení, kontrola 21	
Kontrola, hlášení o údržbě 22	
Kontrola, servisní hlášení 22	
Kvalifikace 14	
L	
Likvidace výrobku 23	
Live Monitor, zobrazení 22	
M	
Mazání osobních údajů 23	
N	
Napětí 14	
Nářadí 15	
Nastavení od výrobce, obnovení 22	
O	
Obal recyklace/likvidace 23	
Odstavení z provozu 23	
Označení CE 17	
P	
Paměť poruch 22	
Parametry, resetování 22	
Plnicí tlak, zobrazení 21	
Pohony, kontrola 22	
Pojistka proti nedostatku vody 17	
Použití v souladu s určením 14	
Průvodce instalací 20	
Předpisy 15	
S	
Servisní hlášení, kontrola 22	
Servisní partner 22	
Statistiky, vyvolání 21	
Stavové kódy, zobrazení 22	
Symbol poruchy 23	
T	
Test čidel 22	
Test komponent 22	
Test pohonů 22	
Testovací menu 22	
Testovací programy 23	
Ú	
Úroveň kódu, vyvolání 21	

Dodavatel**Vaillant Group Czech s. r. o.**

Plzeňská 188 ■ CZ-252 19 Chrást'any

Telefon +420 281 028 011 ■ Telefax +420 257 950 917

vaillant@vaillant.cz ■ www.vaillant.cz



0020291577_01

Vydavatel/Výrobce**Vaillant GmbH**

Berghauser Str. 40 ■ D-42859 Remscheid

Tel. +49 2191 18 0 ■ Fax +49 2191 18 2810

info@vaillant.de ■ www.vaillant.de

© Tyto návody nebo jejich části jsou chráněny autorským právem a směji být rozmnožovány nebo rozšiřovány pouze s písemným souhlasem výrobce.

Technické změny vyhrazeny.